

- I** MANUALE DI USO E MANUTENZIONE
- GB** OPERATOR'S INSTRUCTION BOOK
- F** MANUEL D'UTILISATION ET D'ENTRETIEN
- D** BEDIENUNGSANLEITUNG
- E** MANUAL DE INSTRUCCIONES
- NL** GEBRUIKSAANWIJZING



our **power**, your **passion**



Pubbl. 56550200B - Apr/2013 - CENTROFFSET - Printed in Italy

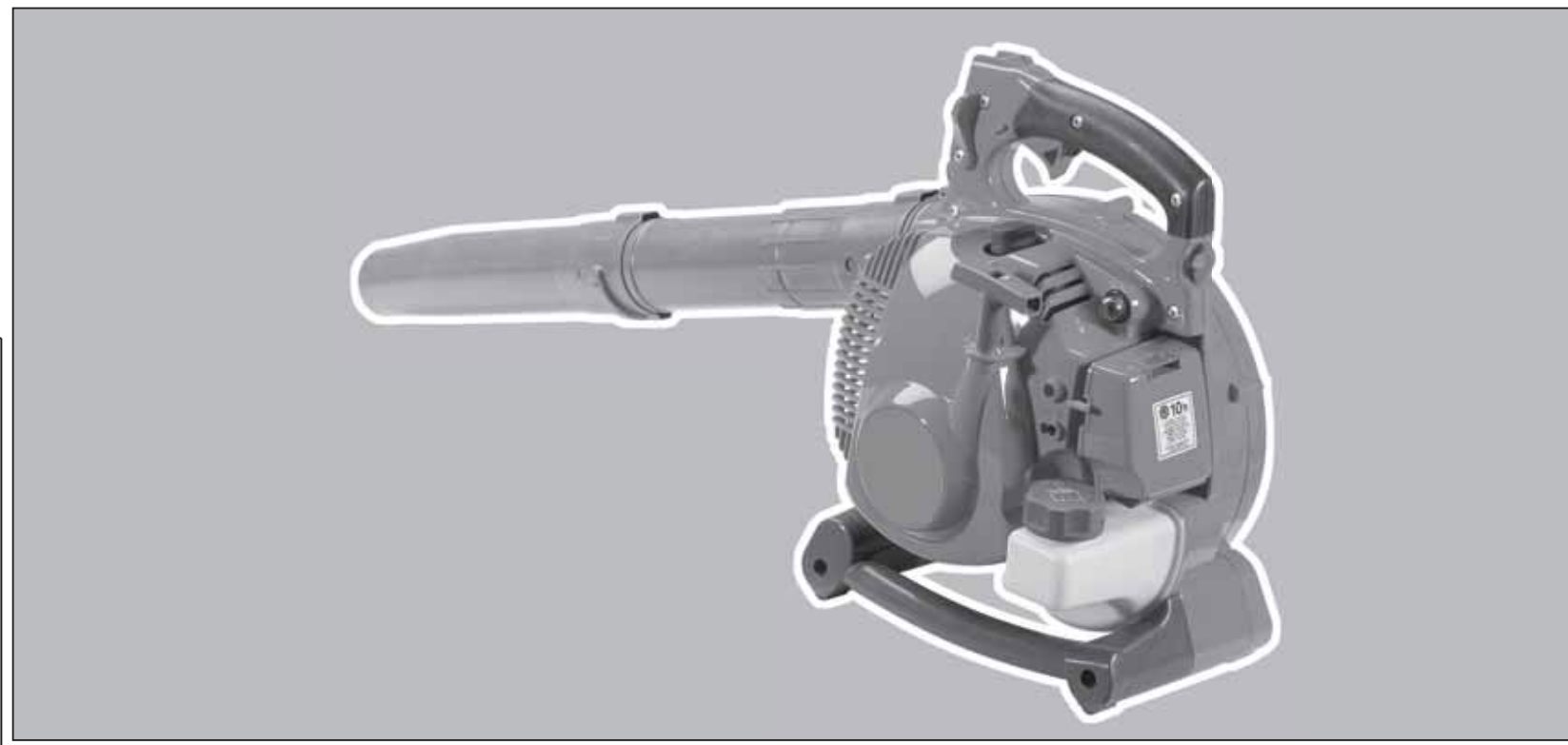

**SA 3000** (30.5 cm<sup>3</sup>)

I

## INTRODUZIONE

## ISTRUZIONI ORIGINALI

Per un corretto impiego del soffiatore e per evitare incidenti, non iniziare il lavoro senza aver letto questo manuale con la massima attenzione. Su questo manuale sono indicate le spiegazioni di funzionamento dei vari componenti e le istruzioni per i necessari controlli e per la manutenzione.

**N.B. Le descrizioni e le illustrazioni contenute nel presente manuale si intendono non rigorosamente impegnative. La Ditta si riserva il diritto di apportare eventuali modifiche senza impegnarsi ad aggiornare di volta in volta questo manuale.**

GB

## INTRODUCTION

## TRANSLATION OF ORIGINAL INSTRUCTIONS

To correctly use the blower and prevent accidents, do not start work without having first carefully read this manual. You will find explanations concerning the operation of the various parts plus instructions for necessary checks and relative maintenance.

**Note: Illustrations and specifications in this manual may vary according to Country requirements and are subject to change without notice by the manufacturer.**

F

## INTRODUCTION

## TRADUCTION DES INSTRUCTIONS ORIGINALES

Pour un emploi correct de la souffleur et pour éviter les accidents, ne commencez pas le travail sans avoir d'abord lu attentivement le manuel. Vous trouverez les descriptions du fonctionnement des divers composants et les instructions pour les contrôles nécessaires et pour l'entretien.

**N.B. Les descriptions et les illustrations contenues dans ce manuel n'engagent pas rigoureusement le constructeur. La société se réserve le droit d'apporter d'éventuelles modifications sans devoir mettre à jour à chaque fois le manuel.**

D

## EINLEITUNG

## ÜBERSETZUNG DER ORIGINALANLEITUNGEN

Lesen Sie diese Broschüre vor Arbeitsbeginn aufmerksam durch, um mit die Bläser richtig umgehen zu können und Unfälle zu vermeiden. In dieser Bedienungsanleitung finden Sie die Erklärung der Funktionsweise der verschiedenen Bauteile und Hinweise zu den anfallenden Kontroll- und Wartungsarbeiten.

**Anm.: Die in dieser Broschüre enthaltenen Beschreibungen und Abbildungen sind unverbindlich. Der Hersteller behält sich das Recht vor, eventuelle Veränderungen vorzunehmen, ohne jeweils vorher eine Anpassung der vorliegenden Bedienungsanleitung vorzunehmen.**

E

## INTRODUCCION

## TRADUCCIÓN DE LAS INSTRUCCIONES ORIGINALES

Para una correcta utilización del soplador y para evitar accidentes, no empiece a trabajar sin haber leído atentamente este manual. Ud. encontrará las explicaciones de funcionamiento de los diferentes componentes y las instrucciones para el control y mantenimiento del soplador.

**P.D. Las descripciones contenidas en el presente manual no se consideran rigurosamente obligatorias. La empresa se reserva el derecho de aportar eventuales modificaciones sin obligarse a poner al día este manual.**

NL

## INLEIDING

## VERTALING VAN DE OORSPRONKELIJKE INSTRUCTIES

Om de bladblazer op de juiste manier te kunnen gebruiken en ongelukken te voorkomen eerst deze gebruiksaanwijzing aandachtig doorlezen alvorens ermee te gaan werken. In deze gebruiksaanwijzing zijn de uitleg van de werking van de verschillende onderdelen en de instructies voor de noodzakelijke controles en het onderhoud opgenomen.

**N.B.: De beschrijvingen en de figuren in deze gebruiksaanwijzing zijn niet bindend. De fabrikant reserveert zich het recht eventuele veranderingen aan te brengen zonder zich te verplichten iedere keer deze gebruiksaanwijzing bij te werken.**



## ATTENZIONE!!!



## RISCHIO DI DANNO Uditivo

NELLE NORMALI CONDIZIONI DI UTILIZZO, QUESTA MACCHINA PUÒ COMPORTARE PER L'OPERATORE ADDETTO, UN LIVELLO DI ESPOSIZIONE PERSONALE E GIORNALIERO A RUMORE PARI O SUPERIORE A

**85 dB(A)**



## ACHTUNG!!!



## HÖRSCHADEN - RISIKO

UNTER NORMALEN ANWENDUNGSBEDINGUNGEN KANN DIESES GERÄT DIE BEDIENUNGSPERSON EINEM TÄGLICHEN GERÄUSCHPEGEL VON

**85 dB(A)**  
ODER MEHR AUSSETZEN



## WARNING!!!



## RISK OF DAMAGING HEARING

IN NORMAL CONDITIONS OF USE, THIS MACHINE MAY INVOLVE A DAILY LEVEL OF PERSONAL EXPOSURE TO NOISE FOR THE OPERATOR EQUAL TO OR GREATER THAN

**85 dB(A)**



## ATENCION!!!



## RIESGO DE DAÑO AUDITIVO

EN NORMALES CONDICIONES DE UTILIZACIÓN, ESTA MAQUINA PUEDE TOLERAR, PARA EL OPERADOR ENCARGADO, UN NIVEL DE EXPOSICIÓN DIARIO A RUIDO EQUIVALENTE O SUPERIOR A

**85 dB(A)**



## ATTENTION!!!



## DANGER D'ATTEINTE A L'OUÏE

L'OPERATEUR UTILISANT NORMALEMENT CETTE MACHINE PEUTS S'EXPOSER QUOTIDIENNEMENT A UN BRUIT EGAL OU DEPASSANT

**85 dB(A)**



## LET OP!!!



## HOORSCHADEGEFLUIT

IN ZIJN NORMAAL GEBRUIKSTOESTAND KAN DEZE MACHINE VOOR DE BESTEMDE OPERATOR EEN DAGELIJKS PERSOONLIJK LAWAAIBLOOTSTELLING MET ZICH MEEBRENGEN, DIE

**85 dB(A)**  
OF MEER BEDRAAGT

## I INDICE

INTRODUZIONE _____	2	MANUTENZIONE _____	32
SPIEGAZIONE SIMBOLI E AVVERTENZE DI SICUREZZA _____	4-5	RIMESSAGGIO _____	40
COMPONENTI DEL SOFFIATORE _____	6	UTILIZZO E MANUTENZIONE DELLA MACCHINA NELLA VERSIONE ASPIRATORE / TRITURATORE _____	42
NORME DI SICUREZZA _____	8	DATI TECNICI _____	48
ASSEMBLAGGIO _____	14	DICHIARAZIONE DI CONFORMITÀ _____	52
AVVIAMENTO _____	16	TABELLA DI MANUTENZIONE _____	54
ARRESTO MOTORE _____	24	RISOLUZIONE DEI PROBLEMI _____	57
UTILIZZO _____	24	CERTIFICATO DI GARANZIA _____	60

## D INHALT

ENLEITUNG _____	2	INSTANDHAL _____	33
ERLAUTERUNG DER SYMBOLE UND SICHERHEITSHINWEISE _____	4-5	LÄNGERUNG _____	41
BAUTEILE DES BLASER _____	6	GEBRAUCH UND WARTUNG DES GERÄTS IN DER AUSFÜHRUNG LAUBSAUGER / LAUBHÄCKSLER _____	43
SICHERHEITSVORKERUNGEN _____	10	TECHNISCHE ANGABEN _____	48
MONTAGE _____	15	KONFORMITÄTS-ERKLÄRUNG _____	52
ANLASSEN _____	17	WARTUNGSTABELLE _____	55
MOTOR ABSTELLEN _____	25	STÖRUNGSBEHEBUNG _____	58
GEBRAUCH _____	25	GARANTIE-ZERTIFICAT _____	61

## GB CONTENTS

INTRODUCTION _____	2	MAINTENANCE _____	32
EXPLANATION OF SYMBOLS AND SAFETY WARNINGS _____	4-5	STORAGE _____	40
BLOWER COMPONENTS _____	6	USE AND MAINTENANCE OF THE VACUUM / SHREDDER VERSION _____	42
SAFETY PRECAUTION _____	8	TECHNICAL DATA _____	48
ASSEMBLY _____	14	DECLARATION OF CONFORMITY _____	52
STARTING _____	16	MAINTENANCE CHART _____	54
STOPPING THE ENGINE _____	24	TROUBLE SHOOTING CHART _____	57
USE _____	24	WARRANTY CERTIFICATE _____	60

## E INDICE

INTRODUCCION _____	2	MANTENIMIENTO _____	33
EXPLICACION SIMBOLOS Y ADVERTENCIAS DE SEGURIDAD _____	4-5	ALMACENAJE _____	41
COMPONENTES DEL SOPLADOR _____	6	UTILIZACIÓN Y MANTENIMIENTO DE LA MÁQUINA EN VERSIÓN ASPIRADOR / TRITURADOR _____	43
NORMAS DE SEGURIDAD _____	10	DATOS TECNICOS _____	48
MONTAJE _____	15	DECLARACION DE CONFORMIDAD _____	52
PUESTA EN MARCHA _____	17	TABLA DE MANTENIMIENTO _____	56
PARADA DEL MOTOR _____	25	RESOLUCIÓN DE PROBLEMAS _____	59
UTILIZACION _____	25	CERTIFICADO DE GARANTIA _____	61

## F INDEX

INTRODUCTION _____	2	ENTRETIEN _____	32
EXPLICATION DES SYMBOLES ET REGLES DE SECURITE _____	4-5	REMISSAGE _____	40
COMPOSANTS DU SOUFFLEUR _____	6	UTILISATION ET MAINTENANCE DE L'APPAREIL DANS LA VERSION ASPIRATEUR / TRITURATEUR _____	42
NORMES DE SECURITE _____	9	DONNEES TECHNIQUES _____	48
ASSEMBLAGE _____	14	DECLARATION DE CONFORMITÉ _____	52
MISE IN ROUTE _____	16	TABLEAU D'ENTRETIEN _____	55
ARRET DU MOTEUR _____	24	RÉSOLUTION DES PROBLÈMES _____	58
UTILISATION _____	24	CERTIFICAT DE GARANTIE _____	60

## NL INHOUD

INLEIDING _____	2	ONDERHOUD _____	33
UITLEG VAN DE VEILIGHEIDSSYMBOLLEN _____	4-5	OPSLAG _____	41
ONDERDELEN VAN DE BLADBLAZER _____	6	GEBUIK EN ONDERHOUD VAN HET APPARAAT IN DE UITVOERING ZUIGER / AFVALVERNIETIGER _____	43
VEILIGHIDSVORSCHRIFTEN _____	11	TECHNISCHE GEGEVENS _____	48
MONTAGE _____	15	CONFORMITEITS-ERKLARING _____	52
STARTEN _____	17	ONDERHOUDSTABEL _____	56
STOPPEN VAN DE MOTOR _____	25	OPLOSSEN VAN PROBLEMEN _____	59
GEBUIK _____	25	GARANTIE BEWIJS _____	61

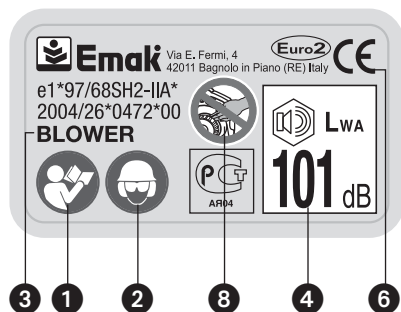
**I SPIEGAZIONE SIMBOLI E AVVERTENZE DI SICUREZZA****GB EXPLANATION OF SYMBOLS AND SAFETY WARNINGS****F EXPLICATION DES SYMBOLES ET REGLES DE SECURITE****D ERLÄUTERUNG DER SYMBOLE-UND SICHERHEITSHINWEISE****E EXPLICACION SIMBOLOS Y ADVERTENCIAS DE SEGURIDAD****NL UITLEG VAN DE VEILIGHEIDSSYMBOLLEN**

- I**
- 1 - Leggere il manuale di uso e manutenzione prima di utilizzare questa macchina.
  - 2 - Indossare casco, occhiali e cuffie di protezione.
  - 3 - Tipo di macchina: **SOFFIATORE**.
  - 4 - Livello di potenza acustica garantita
  - 5 - Numero di serie
  - 6 - Marchio CE di conformità.
  - 7 - Anno di fabbricazione
  - 8 - ATTENZIONE!** Pericolo amputazione dita!

- GB**
- 1 - Read operator's instruction book before operating this machine.
  - 2 - Wear head, eye and ear protection.
  - 3 - Type of machine: **BLOWER**.
  - 4 - Guaranteed sound power level
  - 5 - Serial number
  - 6 - CE conformity marking.
  - 7 - Year of manufacture
  - 8 - WARNING!** Danger of finger amputation.

- F**
- 1 - Lire le manuel avant d'utiliser cette machine.
  - 2 - Porter casque, visière et protège-oreilles.
  - 3 - Type de machine : **SOUFFLEUR**.
  - 4 - Niveau de puissance acoustique garanti.
  - 5 - Numéro de série
  - 6 - Label CE de conformité.
  - 7 - Année de construction
  - 8 - ATTENTION:** Risque d'amputation des doigts!

- D**
- 1 - Betriebsanleitung vor der Inbetriebnahme lesen.
  - 2 - Immer Helm, Schutzbrille und Geräuschschutz tragen.
  - 3 - Gerät: **BLÄSER**.
  - 4 - Garantierter akustischer Schalleistungspegel.
  - 5 - Seriennummer
  - 6 - CE-Zeichen.
  - 7 - Baujahr
  - 8 - ACHTUNG!** Gefahr der Fingeramputation.

- E**
- 1 - Antes de utilizar esta máquina, leer el manual de instrucciones.
  - 2 - Llevar casco, gafas y auriculares de protección.
  - 3 - Tipo de máquina: **SOPLADOR**.
  - 4 - Nivel de potencia acústica garantizado.
  - 5 - Número de serie
  - 6 - Marcha CE de conformidad.
  - 7 - Año de fabricación
  - 8 - ¡ATENCIÓN!** - Peligro de amputación de los dedos.

- NL**
- 1 - Lees de gebruikshandleiding alvorens u met de machine gaat werken.
  - 2 - Draag oog, -oor-en hoofdbescherming.
  - 3 - Type machine: **BLADBLAZER**.
  - 4 - Gegarandeerd acoustisch vermogensniveau.
  - 5 - Seriennummer
  - 6 - EG-conformiteitsmerk.
  - 7 - Bouwjaar
  - 8 - LET OP!** Gevaar voor amputatie van de vingers.

**I** SPIEGAZIONE SIMBOLI E AVVERTENZE DI SICUREZZA

**GB** EXPLANATION OF SYMBOLS AND SAFETY WARNINGS

**F** EXPLICATION DES SYMBOLES ET REGLES DE SECURITE

**D** ERLÄUTERUNG DER SYMBOLE-UND SICHERHEITSHINWEISE

**E** EXPLICACION SIMBOLOS Y ADVERTENCIAS DE SEGURIDAD

**NL** UITLEG VAN DE VEILIGHEIDSSYMBOLLEN



9

**I** 9 - **ATTENZIONE!** Le superfici possono essere calde.

**10 - ATTENZIONE** - Il soffiatore può lanciare oggetti ad alta velocità che possono rimbalzare e colpire l'operatore. Questo può causare seri danni agli occhi.

11 - L'utilizzatore del soffiatore deve essere sicuro che persone o animali non siano più vicine di 10 metri. Tutte le volte che più operatori stanno lavorando nella stessa area, devono mantenere una distanza di sicurezza che non sia inferiore ai 10 metri l'uno dall'altro.

12 - Pressione acustica misurata a 15 metri di distanza secondo la norma ANSI B175.2-1996



10

**GB** 9 - **WARNING!** The surface can be hot!

**10 - WARNING** - The blower may throw objects at high velocity that can ricochet and hit the operator. This may cause serious eye damage.

11 - The blower operator must make sure that no bystanders or animals come nearer than 35 feet (10 metres). Whenever several operators are working in the same work area, they should maintain a safe distance of at least 35 feet (10 metres) from one another.

12 - Noise pressure level measured at 50 feet (15 metres) distance according to ANSI B175.2-1996



11

**F** 9 - **ATTENTION:** Les surfaces risquent d'être très chaudes.

**10 - ATTENTION** - Le souffleur peut lancer des objets à haute vitesse susceptibles de rebondir et heurter l'opérateur. Ceci peut provoquer de sérieux dommages aux yeux.

11 - L'utilisateur du souffleur doit être sûr que des personnes ou des animaux ne sont pas dans le voisinage à moins de 10 mètres. Chaque fois que plusieurs opérateurs travaillent dans le même endroit, ils doivent maintenir une distance de sécurité non inférieure à 10 mètres l'un de l'autre.

12 - Pression acoustique mesurée à 15 mètres de distance selon la norme ANSI B175.2-1996

68 dB(A)  
per ANSI B175.2-1996

12

**D** 9 - **ACHTUNG!** Heiße Oberflächen.

**10 - ACHTUNG** - Die vom Bläsergerät mit hoher Geschwindigkeit abgestoßenen Gegenstände können zurückprallen und den Benutzer treffen. Dies kann schwerwiegende Augenverletzungen verursachen.

11 - Der Benutzer des Bläsergeräts muss einen Sicherheitsabstand von mindestens 10 Metern zu Personen und Tieren einhalten. Dieser Sicherheitsabstand von mindestens 10 Metern gilt auch, falls mehrere Benutzer gleichzeitig am selben Einsatzort arbeiten.

12 - Schalldruck in 15 m Abstand nach ANSI B175 gemessen.2-1996

**E** 9 - **¡ATENCIÓN!** Las superficies pueden estar calientes.

**10 - ATENCIÓN** - El soplador puede lanzar objetos a alta velocidad que pueden rebotar o golpear al operador. Esto puede causar graves daños en los ojos.

11 - El usuario del soplador debe asegurarse de que no haya personas ni animales a menos de 10 metros de distancia. Cada vez que haya operadores trabajando en la misma área, deberá mantenerse una distancia de seguridad no inferior a 10 metros entre uno y otro.

12 - Presión acústica medida a 15 metros de distancia según la norma ANSI B175.2-1996

**NL** 9 - **LET OP!** De oppervlakken kunnen heet zijn.

**10 - LET OP** - De bladblazer kan met hoge snelheid voorwerpen wegblazen, die terug kunnen ketsen en de gebruiker kunnen raken. Dit kan ernstig letsel aan de ogen veroorzaken.

11 - De gebruiker van de bladblazer moet er zeker van zijn dat er geen personen of dieren binnen een straal van 10 meter van het apparaat aanwezig zijn. Telkens wanneer er meerdere gebruikers in hetzelfde gebied werken, moeten zij een veiligheidsafstand van minimaal 10 meter van elkaar aanhouden.

12 - Akoestische druk gemeten op 15 meter afstand, volgens de norm ANSI B175.2-1996

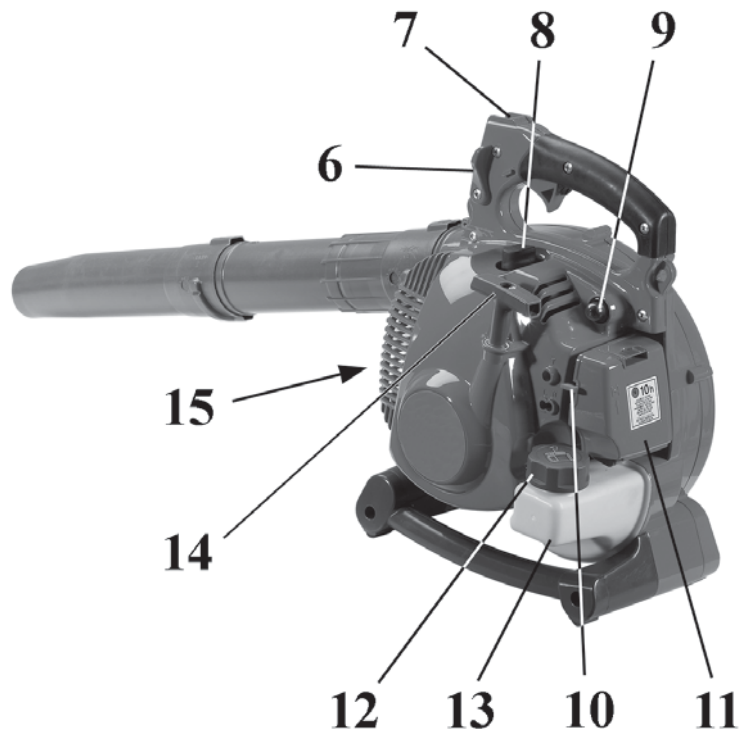
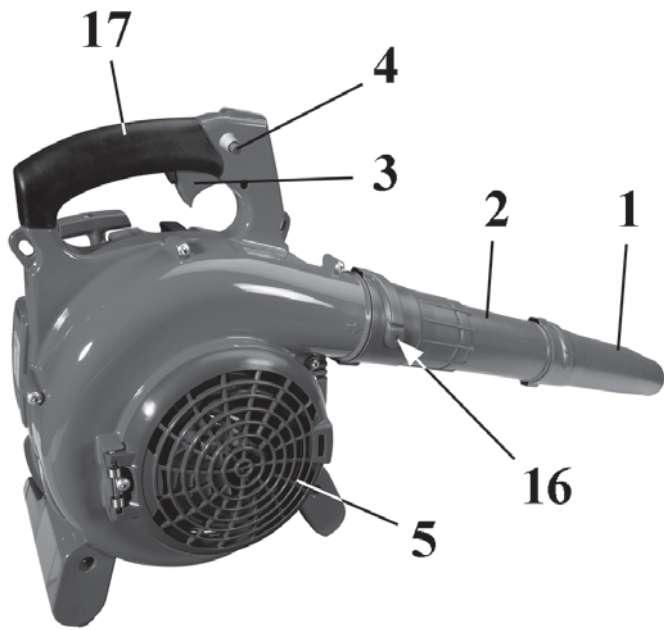

### I COMPONENTI DEL SOFFIATORE

- |                                 |                                 |
|---------------------------------|---------------------------------|
| 1 - Ugello                      | 10 - Leva comando starter       |
| 2 - Tubo soffiatore             | 11 - Coperchio filtro aria      |
| 3 - Leva acceleratore           | 12 - Tappo serbatoio carburante |
| 4 - Pulsante semi-accelerazione | 13 - Serbatoio carburante       |
| 5 - Griglia di protezione       | 14 - Impugnatura avviamento     |
| 6 - Limitatore acceleratore     | 15 - Marmitta                   |
| 7 - Interruttore di massa       | 16 - Vite bloccaggio tubo       |
| 8 - Candela                     | 17 - Impugnatura                |
| 9 - Bulbo primer                |                                 |

### GB BLOWER COMPONENTS

- |                           |                          |
|---------------------------|--------------------------|
| 1 - Nozzle                | 10 - Choke lever         |
| 2 - Blower tube           | 11 - Air cleaner cover   |
| 3 - Throttle trigger      | 12 - Fuel tank cap       |
| 4 - Throttle trigger lock | 13 - Fuel tank           |
| 5 - Safety guard          | 14 - Starting handle     |
| 6 - Throttle limiter      | 15 - Muffler             |
| 7 - On/Off switch         | 16 - Tube securing screw |
| 8 - Spark plug            | 17 - Handle              |
| 9 - Primer bulb           |                          |

### F COMPOSANTS DU SOUFFLEUR

- |                              |  |
|------------------------------|--|
| 1 - Buse                     | 10 - Levier starter                    |
| 2 - Tube du souffleur        | 11 - Couvercle du filtre à air         |
| 3 - Levier accélérateur      | 12 - Bouchon du réservoir de carburant |
| 4 - Bouton demi-accelération | 13 - Réservoir carburant               |
| 5 - Grille de protection     | 14 - Poignée de démarrage              |
| 6 - Limiteur accélérateur    | 15 - Pot d'échappement                 |
| 7 - Interrupteur de masse    | 16 - Vis de blocage tube               |
| 8 - Bougie                   | 17 - Poignée                           |
| 9 - Pompe primer             |  |

### D BAUTEILE DES BLASER

- |                   |                                   |
|-------------------|-----------------------------------|
| 1 - Düse          | 10 - Chokehebel                   |
| 2 - Blasrohr      | 11 - Luftfilterdeckel             |
| 3 - Gashebel      | 12 - Tankverschluss               |
| 4 - Halbgasknopf  | 13 - Kraftstofftank               |
| 5 - Schutzgitter  | 14 - Startgriff                   |
| 6 - Gasregler     | 15 - Auspuff                      |
| 7 - Masseschalter | 16 - Schraube zur Rohrbefestigung |
| 8 - Zündkerze     | 17 - Handgriff                    |
| 9 - Starterpumpe  |                                   |

### E COMPONENTES DEL SOPLADOR

- |                                  |  |
|----------------------------------|--|
| 1 - Boquilla                     | 11 - Tapa del filtro de aire           |
| 2 - Tubo soplador                | 12 - Tapón del depósito de combustible |
| 3 - Palanca de acelerador        | 13 - Depósito de combustible           |
| 4 - Pulsador de semi-aceleración | 14 - Empuñadura para el arranque       |
| 5 - Rejilla de protección        | 15 - Silenciador                       |
| 6 - Tope del acelerador          | 16 - Tornillo de bloqueo del tubo      |
| 7 - Interruptor de masa          | 17 - Empuñadura                        |
| 8 - Bujía                        |  |
| 9 - Burbuja primer               |  |
| 10 - Palanca cebador             |  |

### NL ONDERDELEN VAN DE BLADBLAZER

- |                            |                           |
|----------------------------|---------------------------|
| 1 - Mondstuk               | 10 - Chokehendel          |
| 2 - Blowerbuis             | 11 - Deksel luchtfilter   |
| 3 - Versnellingshendel     | 12 - Dop brandstoftank    |
| 4 - Halfgasknop            | 13 - Brandstoftank        |
| 5 - Beschermerooster       | 14 - Startgreep           |
| 6 - Stopper van versneller | 15 - Uitlaat              |
| 7 - Aan/Uitschakelaar      | 16 - Blokkeerschroef buis |
| 8 - Bougie                 | 17 - Hanggreep            |
| 9 - Vlotterbalg            |                           |





1

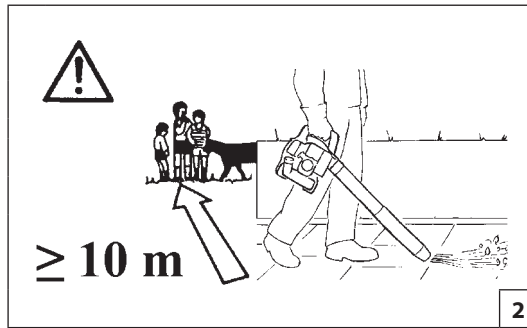

2

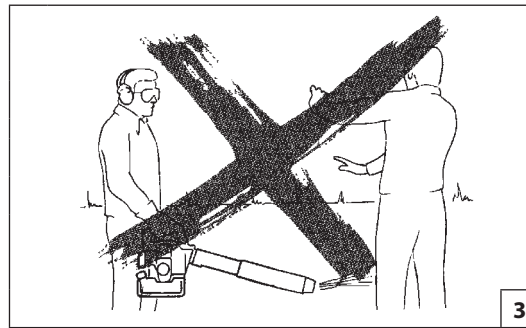

3

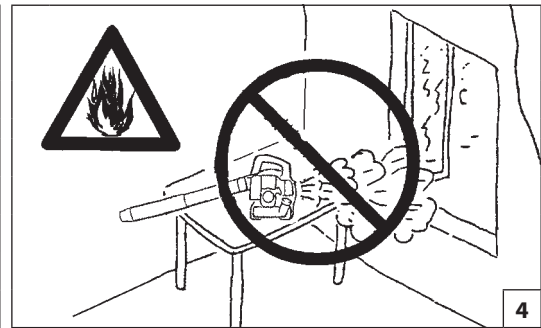

4

Italiano

## NORME DI SICUREZZA

**⚠ ATTENZIONE** – Il soffiatore, se ben utilizzato, è uno strumento di lavoro rapido, comodo ed efficace; se usato in modo non corretto o senza le dovute precauzioni potrebbe diventare un attrezzo pericoloso. Perché il vostro lavoro sia sempre piacevole e sicuro, rispettate scrupolosamente le norme di sicurezza riportate qui di seguito e nel corso del manuale.

**⚠ ATTENZIONE:** Il sistema di accensione della vostra unità, produce un campo elettromagnetico di intensità molto bassa. Questo campo può interferire con alcuni pacemaker. Per ridurre il rischio di lesioni gravi o mortali, le persone con pacemaker dovrebbero consultare il proprio medico e il costruttore del pacemaker prima di utilizzare questa macchina.

**⚠ ATTENZIONE!** – Regolamenti nazionali possono limitare l'uso della macchina.

1. Non utilizzare la macchina prima di essere istruiti in modo specifico sull'uso. L'operatore alla prima esperienza deve esercitarsi prima dell'utilizzo sul campo.
2. Il soffiatore deve essere usato solo da persone adulte, in buone condizioni fisiche e a conoscenza delle norme d'uso.
3. Non usare il soffiatore in condizioni di affaticamento fisico o sotto l'effetto di alcool e droghe (Fig. 1).
4. Indossare sempre guanti, occhiali protettivi e cuffia. Non indossare scarpe, bracciali o altro che possa essere preso dalla girante (Vedi pag. 12-13).
5. Non permettere ad altre persone o animali di sostare entro il raggio d'azione del soffiatore durante l'avviamento e l'uso (Fig. 2).
6. Lavorare sempre in posizione stabile e sicura.
7. Non dirigere il getto d'aria verso persone o animali (Fig. 3).
8. Non aspirare oggetti voluminosi che potrebbero bloccare o danneggiare la girante.
9. Usare il soffiatore solo in luoghi ben ventilati. Non utilizzare in atmosfera esplosiva, in ambienti chiusi o in prossimità di sostanze infiammabili (Fig. 4).
10. Controllare giornalmente il soffiatore per assicurarsi che ogni dispositivo di sicurezza e non, sia funzionante.
11. Raccogliere i capelli lunghi (per es. con una reticella per capelli).
12. Non lavorare con un soffiatore danneggiato, mal riparato, mal montato o modificato arbitrariamente. Non togliere

o danneggiare o rendere inefficace alcun dispositivo di sicurezza.

13. Conservare con cura il seguente manuale e consultarlo prima di ogni utilizzo.
14. Seguire sempre le nostre istruzioni per le operazioni di manutenzione.
15. Non effettuare mai da soli operazioni o riparazioni che non siano di normale manutenzione. Rivolgersi soltanto ad officine specializzate ed autorizzate.
16. Mantenere tutte le etichette con i segnali di pericolo e di sicurezza in perfette condizioni. In caso di danneggiamenti o deterioramenti occorre sostituirle tempestivamente (Vedi pag. 4-5).
17. Non utilizzare la macchina per usi diversi da quelli indicati dal manuale (vedi pag. 24).
18. Non abbandonare la macchina con il motore acceso.
19. È proibito applicare alla presa di forza del soffiatore una girante che non sia quella fornita dal costruttore. Non è consentito l'uso di altri gruppi di applicazione perché aumentano il pericolo d'infortunio. Non montare la girante su altri motori o trasmissioni di potenza.
20. In caso di necessità della messa fuori servizio del soffiatore non abbandonarlo nell'ambiente, ma consegnarlo al Rivenditore che provvederà alla corretta collocazione.
21. Consegnare o prestare il soffiatore soltanto a persone esperte e a conoscenza del funzionamento e del corretto utilizzo della macchina. Consegnate anche il manuale con le istruzioni d'uso, da leggere prima di iniziare il lavoro.
22. Non utilizzare il soffiatore in vicinanza di apparecchiature elettriche,
23. Non ostruire o chiudere la presa d'ingresso dell'aria della girante.
24. Non avvicinare le mani alla girante o fare manutenzione quando il motore è in moto.
25. Ricordare che il proprietario o l'operatore è responsabile degli incidenti o dei rischi subiti da terzi o da beni di loro proprietà.
26. Rivolgetevi sempre al vostro rivenditore per qualsiasi altro chiarimento o intervento prioritario.
27. Non urtare o forzare le pale della girante; non lavorare con la girante danneggiata.

**⚠ Salvo dove specificamente indicato (con la dicitura "versione aspiratore"), le informazioni contenute nel manuale d'uso sono riferibili indifferentemente alle versioni soffiatore e aspiratore.**

English

## SAFETY PRECAUTIONS

**⚠ WARNING** – The blower, when used correctly, is a useful and effective tool; if used incorrectly or without the necessary precautions, it can be dangerous. To ensure your safety and comfort, always observe the safety instructions given here below and throughout this handbook.

**⚠ WARNING:** The ignition system of your machine produces an electromagnetic field of very low intensity. This field could interfere with certain pacemakers. To reduce the risk of serious or fatal injury, persons with pacemakers should consult their doctor or the manufacturer of the pacemaker before using this machine.

**⚠ WARNING:** – National regulations could limit use of the machine.

1. Do not operate the machine unless you have received specific instruction on its use. First time users must familiarise themselves thoroughly with the operation of the machine before working in the field.
2. The blower must only be used by adults in good physical condition who are familiar with the operating instructions.
3. Do not operate the blower when tired or fatigued or under the effect of alcohol and drugs (Fig. 1).
4. Always wear gloves, safety glasses and hearing protectors. Do not wear scarves, bracelets or any other items that could get caught up in the impeller (look pag. 12-13).
5. Do not allow other persons or animals near when starting or using the blower (Fig. 2).
6. Always work from a safe, stable position.
7. Do not direct the air jet towards people or animals (Fig. 3).
8. Do not aspirate large objects that could obstruct or damage the impeller.
9. Only use the blower in well-ventilated areas. Do not use in explosive atmospheres, in enclosed areas or near inflammable substances (Fig. 4).
10. Check the blower daily to ensure that all safety and other devices are working properly.
11. Long hair should be worn securely tied up (e.g. in a hair net).
12. Do not use a blower that has been damaged, badly repaired, improperly assembled or modified. Do not attempt to remove or bypass any of the safety devices.
13. Retain this manual and consult it before using the blower.
14. Always follow the care and maintenance instructions.





English	Français	
SAFETY PRECAUTIONS	NORMES DE SECURITE	
<p>15. Do not attempt to carry out any servicing or repairs other than normal maintenance yourself. Contact your authorised service centre.</p> <p>16. All labels with health hazards must be kept in good conditions. In case of damage or deterioration, immediately substitute them (see pag.4-5).</p> <p>17. Do not utilize the machine for uses different from the ones specified in the manual (see pag. 24).</p> <p>18. Never leave the machine unattended with the engine running.</p> <p>19. It is prohibited to fit an impeller other than that supplied by the manufacturer. The use of other accessories could increase the risk of injury and is prohibited. Do not fit the impeller to other engines or transmissions.</p> <p>20. When disposing of an old blower at the end of its useful life, think of the environment. Take your old unit to your dealer who will be able to dispose of it in a proper manner.</p> <p>21. Only experienced persons who are familiar with the operation and safe use of this machine should use the blower. If you lend the blower to someone, also give them the instruction manual and ensure that they read it before using the machine.</p> <p>22. Do not use the blower near electrical equipment.</p> <p>23. Do not obstruct the air intake of the impeller.</p> <p>24. Keep your hands away from the impeller when the engine is running.</p> <p>25. Please note that the owner or the user is responsible for any accidents or damage to third parties or their property.</p> <p>26. All saw service, other than the operations shown in the present manual, should be performed by competent personnel.</p> <p>27. Do not hit or force the blades of the impeller; do not use a blower with a damaged impeller.</p> <p><b>⚠ Except where specifically indicated (with the wording "VACUUM MACHINE") the instructions in the operator's manual refer to both the blower and vacuum configurations.</b></p>	<p><b>⚠ ATTENTION – Bien utilisé, le souffleur (machine soufflante) est un outil de travail rapide, pratique et efficace. Toutefois, s'il n'est pas utilisé de manière correcte ou sans avoir pris les mesures de précaution nécessaires, il exposera inévitablement l'utilisateur à un certain nombre de risques et pourrait entraîner des accidents. Pour rendre votre travail agréable et sans risques, nous vous invitons à respecter scrupuleusement les mesures de sécurité libellées ci-après et reprises dans le manuel.</b></p> <p><b>⚠ ATTENTION : Le système de mise en marche de l'unité produit un champ électromagnétique de très basse intensité. Ce champ peut créer des interférences avec certains pacemakers. Pour réduire le risque de lésions graves ou mortelles, les porteurs de pacemaker devraient consulter leur médecin et le fabricant du pacemaker avant d'utiliser cette machine.</b></p> <p><b>⚠ ATTENTION ! – Certains règlements nationaux pourraient limiter l'utilisation de la machine.</b></p> <ol style="list-style-type: none"> <li>1. Ne pas utiliser la machine avant de s'être informé sur les modalités spécifiques d'utilisation. L'opérateur inexpert devrait s'exercer avant d'utiliser la machine sur le terrain.</li> <li>2. Le souffleur ne peut être utilisé que par des personnes majeures en bonne condition physique et bien informées de son mode d'emploi.</li> <li>3. On évitera d'utiliser le souffleur dans des conditions de fatigue physique ou sous l'emprise d'alcool et de drogues (Fig. 1).</li> <li>4. Le port de gants, de lunettes de protection et d'un casque s'impose. On évitera par contre de porter des écharpes, bracelets ou autres objets pouvant être entraînés par le mobile (Voir page 12-13).</li> <li>5. On évitera également que des personnes non autorisées ou des animaux se trouvent dans le rayon d'action du souffleur, tant lors du démarrage qu'au cours de l'utilisation (Fig. 2).</li> <li>6. On travaillera toujours en position stable et sûre.</li> <li>7. Ne pas diriger le jet d'air sur des personnes ou des animaux (Fig. 3).</li> <li>8. Ne pas aspirer d'objets volumineux pouvant entraver ou bloquer le fonctionnement de mobile.</li> <li>9. Utiliser le souffleur uniquement dans des lieux bien aérés. Ne pas l'utiliser dans une atmosphère explosive, dans des endroits clos ou à proximité de matières inflammables (Fig. 4).</li> <li>10. Contrôler quotidiennement le souffleur pour s'assurer que tous les dispositifs de sécurité se trouvent en parfait état de</li> </ol>	<p>fonctionnement.</p> <ol style="list-style-type: none"> <li>11. Maintenir les cheveux longs par exemple dans un filet.</li> <li>12. Ne pas utiliser un souffleur endommagé, mal réparé mal monté ou modifié de manière arbitraire. Ne pas enlever, endommager ou rendre inefficace l'un des dispositifs de sécurité</li> <li>13. Conserver soigneusement le présent manuel et le consulter avant toute utilisation.</li> <li>14. Suivre nos instructions pour les opérations de manutention.</li> <li>15. Ne pas effectuer de son propre chef des opérations ou des réparations qui ne relèvent pas de l'entretien ordinaire. S'adresser à cet effet à des agents spécialisés et agréés.</li> <li>16. Veillez à ce que les étiquettes portant les signaux de danger et de sécurité soient toujours en parfait état. Si elles sont détériorées, remplacez-les sans délai (voir pag.4-5).</li> <li>17. N'utilisez pas la machine dans un but autre que ceux indiqués dans le manuel (voir pag. 24).</li> <li>18. N'abandonnez pas la machine moteur en marche.</li> <li>19. Il est interdit d'appliquer sur la prise de force du souffleur de mobile non fournies par le constructeur. L'utilisation d'autres modules d'application n'est pas permise en raison des risques d'accident qui pourraient s'ensuivre. Ne pas monter le dispositif mobile sur d'autres moteurs ou transmissions motrices.</li> <li>20. Ne pas abandonner le souffleur dans l'environnement en cas de mise hors service mais le remettre au revendeur qui veillera à son évacuation.</li> <li>21. Ne confier ou prêter le souffleur qu'à des personnes qualifiées et au courant du fonctionnement correct de l'appareil. Remettre par la même occasion le manuel contenant le mode d'emploi à lire avant de commencer les travaux.</li> <li>22. Ne pas utiliser le souffleur à proximité d'appareils électriques.</li> <li>23. Ne pas entraver ou obstruer la prise d'air du dispositif mobile.</li> <li>24. Ne pas approcher les mains de mobile ou effectuer des opérations d'entretien quand le moteur est en fonctionnement.</li> <li>25. Se rappeler que le propriétaire ou l'opérateur sont responsables des accidents ou des dommages à tiers, aux biens de leur propriété.</li> <li>26. S'adresser à un revendeur pour toutes autres demandes ou pour une intervention prioritaire.</li> <li>27. Ne pas bloquer ou forcer les pales de la turbine, ni travailler avec une mobile endommagée.</li> </ol> <p><b>⚠ Sauf indications contraires (légende " version aspirateur"), les informations contenues dans le manuel d'utilisation se réfèrent indifféremment aux versions souffleur et aspirateur.</b></p>



1

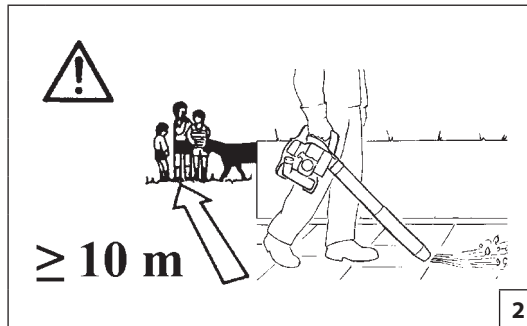

2

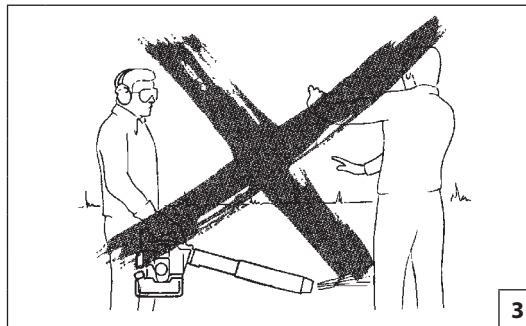

3

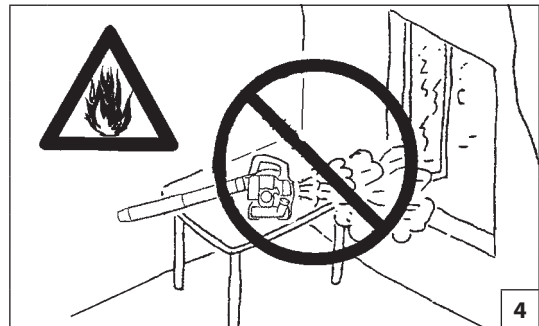

4

Deutsch

Español

## SICHERHEITSVORBEREITUNGEN

## NORMAS DE SEGURIDAD

**⚠ ACHTUNG – Bei richtigem Einsatz ist der Bläsergerät ein äußerst schnelles, praktisches und leistungsfähiges Gerät, bei unsachgemäßem oder unvorsichtigem Gebrauch kann es jedoch eine Gefahr darstellen. Damit Sie stets bequem und sicher arbeiten können, sollten Sie unbedingt die nachstehenden und in dieser Anleitung enthaltenen Sicherheitsvorschriften beachten.**

**⚠ ACHTUNG: Das Zündsystem Ihres Geräts erzeugt ein elektromagnetisches Feld geringer Stärke. Dieses Feld kann unter Umständen Herzschrittmacher beeinflussen. Um die Gefahr ernster oder gar tödlicher Unfälle zu reduzieren, sollten Personen mit Herzschrittmachern vor Benutzung dieser Maschine ihren Arzt und den Hersteller des Herzschrittmachers zu Rate ziehen.**

**⚠ ACHTUNG! – Nationale Verordnungen können den Gebrauch des Geräts einschränken.**

1. Verwenden Sie das Gerät erst, wenn Sie in seinen Gebrauch eingewiesen sind. Unerfahrene Benutzer müssen sich vor dem Arbeitseinsatz mit dem Gerät vertraut machen.
2. Der Bläsergerät darf nur von Erwachsenen verwendet werden, die sich in guter körperlicher Kondition befinden und die Gebrauchsanleitungen kennen.
3. Bläser nicht in Ermüdungszustand verwenden nicht unter der Einwirkung von Alkohol oder Rauschgift (Abb. 1).
4. Tragen Sie immer Handschuhe, Schutzbrille und Gehörschutz. Vermeiden Sie Schals, Armbänder oder andere Kleidungsstücke, die sich im Läufer verfangen könnten (siehe Seite 12-13).
5. Halten Sie andere Personen oder Tiere beim Anwerfen und Gebrauch des Bläsergeräts in einem ausreichenden Sicherheitsabstand (Abb. 2).
6. Arbeiten Sie stets in stabiler und sicherer Stellung.
7. Richten Sie den Luftstrahl niemals gegen Personen oder Tiere (Abb. 3).
8. Saugen Sie keine sperrigen Gegenstände auf, die das Gebläse blockieren oder beschädigen könnten.
9. Verwenden Sie den Bläsergerät nur in ausreichend belüfteter Umgebung. Sein Einsatz in Ex-Bereichen, geschlossenen Räumen bzw. in der Nähe von entzündlichen Stoffen ist verboten (Abb. 4).
10. Überprüfen Sie den Bläsergerät täglich auf die einwandfreie Funktion der Sicherheits- und anderen Vorrichtungen.
11. Binden Sie langes Haar zusammen (zum Beispiel mit einem

Netz).

12. Arbeiten Sie niemals mit einem beschädigten, behelfsweise reparierten, falsch montierten oder eigenmächtig umgerüsteten Bläsergerät. Sie dürfen die Sicherheitsvorrichtungen auf keinen Fall abnehmen, beschädigen bzw. unwirksam machen.
13. Bewahren Sie diese Anleitung sorgfältig auf und lesen Sie sie vor jedem Gebrauch noch einmal durch.
14. Beachten Sie stets unsere Wartungsvorschriften.
15. Führen Sie eigenständig nur die normalen Wartungsarbeiten durch und wenden Sie sich in all den anderen Fällen an eine autorisierte Fachwerkstatt.
16. Sämtliche Schilder mit den Gefahrensymbolen und Sicherheitszeichen müssen sich in einwandfreiem Zustand befinden. Bei Beschädigung oder Unleserlichkeit müssen sie rechtzeitig ersetzt werden (siehe Seite 4-5).
17. Das Gerät darf ausschließlich für die in der Betriebsanleitung angegebenen Zwecke verwendet werden (siehe Seite 25).
18. Die Maschine nicht mit laufendem Motor liegen lassen.
19. Rüsten Sie den Abtrieb des Bläsergeräts nur mit dem Originalgebläse des Herstellers aus. Die Verbindung weiterer Baugruppen ist wegen der größeren Unfallgefahr verboten. Bauen Sie das Gebläse nicht auf andere Motoren oder Antriebe.
20. Stillgelegte Bläsergerät sollten Sie unbedingt durch Ihren Fachhändler umweltgerecht entsorgen lassen.
21. Geben bzw. borgen Sie den Bläsergerät nur in seiner Funktion und Gebrauch erfahrenen Personen. Händigen Sie in diesem Fall ebenso die Gebrauchsanleitungen aus.
22. Arbeiten Sie mit dem Bläsergerät niemals in der Nähe von elektrischen Geräten.
23. Verstopfen bzw. schließen Sie keinesfalls die Lüftungsöffnung des Gebläses.
24. Greifen Sie mit den Händen nicht in den Läufer und führen Sie keine Wartung bei laufendem Motor aus.
25. Der Besitzer bzw. Bediener ist in jedem Fall für die Unfälle oder Risiken gegenüber Dritten oder deren Besitz verantwortlich.
26. Wenden Sie sich für weitere Auskünfte stets an Ihren Fachhändler.
27. Verbiegen Sie auf keinen Fall die Gebläseschaufeln; arbeiten Sie niemals mit einem beschädigten Gebläse.

**⚠ Soweit nicht anders angegeben (u.z. mit dem Text "Saugerversion"), beziehen sich die Informationen in der Betriebsanleitung auf die Bläser- sowie Saugerversionen.**

**⚠ ATENCIÓN - El soplador, si se utiliza correctamente, es un instrumento de trabajo rápido, cómodo y eficaz; pero si se lo emplea de modo incorrecto o sin las debidas precauciones puede resultar peligroso. Para que su trabajo resulte siempre agradable y seguro, respete estrictamente las normas de seguridad que se indican a continuación y en el curso del manual.**

**⚠ ATENCIÓN: El sistema de encendido de su unidad produce un campo electromagnético de muy baja intensidad. Este campo puede interferir con algunos marcapasos. Para reducir el riesgo de lesiones graves o mortales, las personas con marcapasos deberían consultar a su médico y al fabricante del marcapasos antes de utilizar esta máquina.**

**⚠ ¡ATENCIÓN! – El uso de la máquina puede estar limitado por reglamentos nacionales.**

1. No utilizar la máquina sin antes instruirse sobre el modo de uso. El operador deberá ejercitarse antes de utilizar la máquina por primera vez.
2. El soplador debe ser utilizado exclusivamente por personas adultas, en buenas condiciones físicas y que conozcan las normas de uso.
3. No use el soplador si está cansado ni bajo el efecto de alcohol y drogas (Fig. 1).
4. Colocarse siempre guantes, gafas de seguridad y auriculares. No llevar puestos bufandas, pulseras ni otros elementos que puedan ser atrapados por el rotor (Vea pag. 12-13).
5. Comprobar que no haya animales ni otras personas en el radio de acción del soplador durante la puesta en marcha y el uso (Fig. 2).
6. Trabajar siempre en una posición estable y segura.
7. No dirigir el chorro de aire hacia personas o animales (Fig. 3).
8. No aspirar objetos demasiado voluminosos porque podrían bloquear o dañar el rotor.
9. Emplear el soplador sólo en sitios bien ventilados. No utilizarlo en atmósfera explosiva, recintos cerrados o cerca de sustancias inflamables (Fig. 4).
10. Controlar el soplador todos los días para cerciorarse de que todos sus dispositivos funcionen correctamente, incluidos los de seguridad.
11. Recogerse el cabello largo; por ejemplo, con una redcilla de peluquería.



Español	Nederlands	
NORMAS DE SEGURIDAD	VEILIGHEIDSVOORSCHRIFTEN	
<p>12. No trabajar con un soplador dañado, mal reparado, mal montado o modificado arbitrariamente. No quitar, dañar ni inutilizar ningún dispositivo de seguridad.</p> <p>13. Conservar cuidadosamente este manual y consultarlo antes de cada uso.</p> <p>14. Seguir siempre las instrucciones del fabricante para las operaciones de mantenimiento.</p> <p>15. No realizar nunca por cuenta propia operaciones que no sean de mantenimiento normal. En caso de necesidad, acudir exclusivamente a un taller especializado y autorizado.</p> <p>16. Mantenga todas las etiquetas con las señales de peligro y seguridad en perfectas condiciones. Si alguna se estropea, sustitúyala de inmediato (vea pag.4-5).</p> <p>17. No utilice la máquina para una aplicación distinta de las que se indican en el manual (vea pag. 25).</p> <p>18. No abandonar la máquina en el motor encendido.</p> <p>19. Se prohíbe aplicar a la toma de fuerza del soplador un rotor distinto del que se entrega de fábrica. No se permite el uso de otros grupos de aplicación porque aumentan el peligro de accidentes.</p> <p>20. Cuando el soplador se retire del uso, no abandonarlo en el medio ambiente sino entregarlo al propio vendedor, quien le dará el destino correspondiente. No montar el rotor en otros motores o transmisiones de potencia.</p> <p>21. Ceder o prestar el soplador exclusivamente a personas expertas y que conozcan el funcionamiento y el uso correcto de este dispositivo. Junto con el soplador, entregar también el manual con las instrucciones de uso y advertir de la necesidad de leerlo antes de comenzar el trabajo.</p> <p>22. No utilizar el soplador en proximidad de equipos eléctricos.</p> <p>23. No obstruir ni cerrar la entrada de aire del rotor.</p> <p>24. No acercarse nunca las manos al rotor ni efectuar operaciones de mantenimiento cuando el motor esté en marcha.</p> <p>25. El propietario o el usuario es responsable de los riesgos y accidentes sufridos por terceros y de los daños sufridos por bienes.</p> <p>26. Dirigirse siempre a su vendedor para cualquier otra aclaración o intervención prioritaria.</p> <p>27. No golpear ni forzar las palas del rotor, ni utilizar la máquina si el rotor está estropeado.</p> <p><b>⚠ Salvo donde se indique específicamente ("versión aspirador"), la información contenida en el manual de uso está referida indiferentemente a las versiones soplador y aspirador.</b></p>	<p><b>⚠ LET OP – Als de blower goed gebruikt wordt is het een snel, handig en doelmatig werktuig; als het niet goed of zonder de nodige voorzorgsmaatregelen gebruikt wordt, zou het een gevaarlijk werktuig kunnen worden. Neem daarom altijd de hieronder en verderop in de handleiding vermelde veiligheidsvoorschriften in acht, om plezierig en veilig te kunnen werken.</b></p> <p><b>⚠ WAARSCHUWING: Het ontstekingsstelsel van uw apparaat produceert een elektromagnetisch veld met een zeer lage intensiteit. Dit veld kan interferentie veroorzaken met bepaalde pacemakers. Om het risico op ernstig letsel of overlijden zo klein mogelijk te houden moeten personen met een pacemaker hun eigen arts en de fabrikant van de pacemaker raadplegen voordat ze dit apparaat gebruiken.</b></p> <p><b>⚠ WAARSCHUWING! – Nationale reglementeringen kunnen bepalingen omvatten die het gebruik van de machine beperken.</b></p> <ol style="list-style-type: none"> <li>1. Gebruik de machine niet voordat u op de hoogte bent van de specifieke manier waarop deze moet worden gebruikt. De gebruiker dient eerst te oefenen met het apparaat voordat hij of zij het in de praktijk gaat gebruiken.</li> <li>2. De blower mag uitsluitend worden gebruikt door volwassenen die in goede lichamelijke conditie zijn en de gebruiksaanwijzingen kennen.</li> <li>3. Gebruik de bladblazer niet wanneer U lichamelijk moe bent of onder invloed van alcohol of drugs verkeert (Fig. 1).</li> <li>4. Draag altijd handschoenen, een veiligheidsbril en oorkappen. Draag geen sjaals, armbanden of andere zaken die vast kunnen komen te zitten in de rotor (zie pag. 12-13).</li> <li>5. Sta het andere personen of dieren niet toe zich op te houden binnen de actieradius van de blower tijdens het starten of het gebruik (Fig. 2).</li> <li>6. Werk altijd in een stabiele en veilige positie.</li> <li>7. Richt de luchtstraal niet op mensen of dieren (Fig. 3).</li> <li>8. Zuig geen omvangrijke voorwerpen op die de rotor zouden kunnen blokkeren of beschadigen.</li> <li>9. Gebruik de blower alleen in goed geventileerde ruimten. Gebruik hem niet in een explosiegevaarlijke omgeving, in afgesloten ruimten of in de buurt van brandbare stoffen (Fig. 4).</li> <li>10. Controleer de blower dagelijks om na te gaan of alle (veiligheids) voorzieningen goed werken.</li> <li>11. Houd lang haar bijeen (b.v. met een haarnetje).</li> </ol>	<ol style="list-style-type: none"> <li>12. Werk niet met een beschadigde, slecht gerepareerde, slecht gemonteerde of eigenmachtig gewijzigde blower. Verwijder geen veiligheidsvoorzieningen, beschadig hen niet en stel hen niet buiten werking.</li> <li>13. Bewaar deze handleiding zorgvuldig en raadpleeg hem voor elk gebruik.</li> <li>14. Volg onze instructies voor het onderhoud altijd op.</li> <li>15. Voer nooit zelf handelingen of reparaties uit die niet tot het normale onderhoud behoren. Wendt u uitsluitend tot gespecialiseerde, erkende werkplaatsen.</li> <li>16. Houd alle etiketten met gevaar- en veiligheidssignaleringen in perfecte conditie. Als ze beschadigd of onleesbaar worden, moeten ze onmiddellijk worden vervangen (zie pag.4-5).</li> <li>17. Gebruik de machine niet voor andere doeleinden dan die in de handleiding worden aangegeven (zie pag. 25).</li> <li>18. Laat het apparaat niet achter met draaiende motor.</li> <li>19. Het is verboden een andere rotor op de stroomaansluiting van de blower aan te brengen dan die door de fabrikant geleverd is. Het is niet toegestaan andere toepassingsgroepen te gebruiken, want deze verhogen de kans op ongevallen.</li> <li>20. Als de blower afgedankt wordt, mag hij niet in het milieu worden achtergelaten, maar moet hij worden teruggebracht bij de dealer, die voor de juiste verwerking zal zorgdragen. Monteer de rotor niet op andere motoren of vermogenstransmissies.</li> <li>21. Geef of leen de blower uitsluitend aan ervaren personen die op de hoogte zijn van de werking en het juiste gebruik van het apparaat. Geef ook de handleiding met de gebruiksaanwijzingen, die moet worden gelezen alvorens het werk te beginnen.</li> <li>22. Gebruik de blower niet in de buurt van elektrische apparatuur.</li> <li>23. Verstopt of sluit de luchtinlaat van de rotor niet af.</li> <li>24. Kom niet met uw handen in de buurt van de rotor en verricht geen onderhoud terwijl de motor draait.</li> <li>25. Vergeet niet dat de eigenaar of de gebruiker aansprakelijk is voor ongevallen of risico's geleden door derden of voor schade aan goederen.</li> <li>26. Zich altijd tot uw verkoper wenden voor iedere verdere uitleg of noodzakelijke ingreep.</li> <li>27. Stoot niet tegen de schoepen van de rotor en forceer hen niet; werk nooit met een beschadigde rotor.</li> </ol> <p><b>⚠ Tenzij specifiek aangegeven (met de vermelding "zuigerversie"), is de informatie in de gebruikershandleiding zowel van toepassing op de bladblazerversie als op de zuigerversie.</b></p>



1

Size M p.n. 001000857A  
 Size L p.n. 001000858A  
 Size XL p.n. 001000859A  
 Size XXL p.n. 001000860A

Size M p.n. 001000927A  
 Size L p.n. 001000928A  
 Size XL p.n. 001000929A  
 Size XXL p.n. 001000930A



2



Size 41 p.n. 001001079A  
 Size 42 p.n. 001001080A  
 Size 43 p.n. 001001081A  
 Size 44 p.n. 001001082A  
 Size 45 p.n. 001001083A

3

Italiano

English

Français

### ABBIGLIAMENTO PROTETTIVO DI SICUREZZA

### SAFETY PROTECTIVE CLOTHING

### VÊTEMENTS DE PROTECTION

**⚠ Quando si lavora con il soffiatore usare sempre un abbigliamento protettivo di sicurezza omologato.** L'uso dell'abbigliamento protettivo non elimina i rischi di lesione, ma riduce gli effetti del danno in caso di incidente. Fatevi consigliare dal vostro rivenditore di fiducia per la scelta dell'abbigliamento adeguato.

**⚠ While working with the blower, always use safety protective approved clothing.** The use of protective clothing does not eliminate injury risks, but reduces the injury effects in case of accident. Consult your trusted supplier to choose an adequate equipment.

**⚠ Toujours porter des vêtements de protection homologués pour utiliser un souffleur.** Le port de vêtements de protection n'élimine pas les risques de blessure mais il peut en réduire les effets en cas d'accident. Demandez conseil à votre revendeur habituel pour choisir le vêtement qui répond le mieux à vos exigences.

L'abbigliamento deve essere adatto e non d'impaccio. Indossare un abito aderente protettivo. **La giacca (Fig. 1) e la salopette (Fig. 2) di protezione Efco sono l'ideale.** Non portare abiti, sciarpe, cravatte o monili che potrebbero impigliarsi nella sterpaglia. Raccogliere i capelli lunghi e proteggerli (per esempio con un foulard, un berretto, un casco, ecc).

The clothing must be proper and not an obstacle. Wear adherent protective clothing. **Efco protective jackets (Fig. 1) and dungarees (Fig. 2) are ideal.**

Assurez-vous que le vêtement choisi ne gêne pas les mouvements. Portez un vêtement de protection près du corps. **La veste (Fig. 1) et la salopette (Fig. 2) de protection Efco sont l'idéal.**

**Indossare scarpe di sicurezza munite di soles antidrucciolo e puntali d'acciaio (Fig. 3).**

Do not wear clothes, scarfs, ties or bracelets that can stuck into twigs. Tie up and protect long hair (example with foulards, caps, helmets, etc.).

**Ne portez pas de vêtements, écharpes, cravates ou bijoux qui risqueraient de s'accrocher dans les buissons. Nouez les cheveux longs et protégez-les (par exemple avec un foulard, un béret, un casque, etc.).**

**Indossare gli occhiali o la visiera protettivi (Fig. 4-5)!**

**Safety shoes having skid-proof sole and anti-piercing insert (Fig. 3).**

**Portez des chaussures de protection avec semelles antiglisse et pointes en acier (Fig. 3).**

**Applicare protezioni dai rumori; per esempio le cuffie (Fig. 6) o i tappi.** L'uso delle protezioni per l'udito richiede maggior attenzione e prudenza, perché la percezione di segnali acustici di pericolo (grida, allarmi, ecc.) è limitata.

**Wear protective goggles or face screens (Fig. 4-5)!**

**Portez des lunettes ou une visière de protection (Fig. 4-5)!**

**Calzare guanti (Fig. 7) che permettano il massimo assorbimento delle vibrazione.**

**Use protections against noises; for example noise reduction ear guards (Fig. 6) or earplugs.** The use of protections for the ear requests much more attention and caution, because the perception of danger audio signals (screamings, alarms, etc.) is limited.

**Utilisez des dispositifs protégeant contre les émissions sonores; casque (Fig. 6) ou boules dans les oreilles.** Rappelez-vous d'être extrêmement prudents lorsque vous utilisez ce genre de protection car la perception des signaux acoustiques de danger (cris, alarmes, etc...) est réduite.

**Efco offre una gamma completa di equipaggiamento per la sicurezza.**

**Wear gloves (Fig. 7) that permit the maximum absorption of vibrations.**

**Portez des gants (Fig. 7) qui absorbent le plus possible les vibrations.**

**Efco offers a complete range of safety equipments.**

**Efco offre une gamme complète d'équipements de sécurité.**



p.n. 001001142



p.n. 001001326R

4



p.n. 001000939A



p.n. 001000940A

5



p.n. 001000835

6



Size S p.n. 001001372  
 Size M p.n. 001001373  
 Size L p.n. 001001374  
 Size XL p.n. 001001375  
 Size XXL p.n. 001001376

7

Deutsch

Español

Nederlands

**SICHERHEITS-/SCHUTZKLEIDUNG****INDUMENTOS DE SEGURIDAD****BESCHERMENDE VEILIGHEIDSKLEDING**

**⚠ Bei der Arbeit mit dem Bläser muss der Bediener daher immer zugelassene Sicherheits-/Schutzkleidung tragen.** Durch die Benutzung der Schutzkleidung wird die Verletzungsgefahr zwar nicht beseitigt, aber die Auswirkungen des Schadens im Falle eines Unfalls reduziert. Ihr Fachhändler berät Sie gern bei der Wahl der richtigen Schutzkleidung.

Die Kleidung muss geeignet sein und darf die Arbeit nicht behindern. Tragen Sie anliegende Schutzkleidung. **Die Jacke (Abb. 1) und die Schutzlatzhose (Abb. 2) von Efco sind ideal.** Tragen Sie keine Kleider, Schals, Krawatten oder Schmuckstücke, die sich im Gestrüpp verfangen könnten. Binden Sie langes Haar zusammen und schützen Sie es (zum Beispiel mit einem Schal, einer Mütze, einem Helm usw).

**Tragen Sie Sicherheitsschuhe mit rutschfesten Sohlen und Stahlkappen (Abb. 3).**

**Benutzen Sie die Schutzbrille oder das Schutzvisier (Abb. 4-5)!**

**Benutzen Sie einen Gehörschutz; zum Beispiel den Gehörschutz mit Bügel (Abb. 6) oder die Gehörschutzstöpsel.** Die Verwendung eines Gehörschutzes erfordert erhöhte Aufmerksamkeit und Vorsicht, denn die Wahrnehmung akustischer Warnsignale (Rufe, Alarmer usw.) wird dadurch eingeschränkt.

**Tragen Sie Handschuhe (Abb. 7), mit denen die Vibrationen maximal gedämpft werden.**

**Efco bietet ein komplettes Sortiment von Sicherheitsausrüstungen.**

**⚠ Para trabajar con el soplador, colocarse siempre indumentos de seguridad homologados.** El uso de elementos de seguridad no elimina los riesgos de lesiones pero reduce los daños en caso de accidente. Consultar con el vendedor de la máquina sobre los indumentos adecuados.

La ropa debe ser cumplir su función de protección y ser cómoda. Utilizar ropa adherente y protectora. **La chaqueta (Fig. 1) y el peto (Fig. 2) de protección Efco son ideales.**

No llevar ropa, bufandas, corbatas o adornos que puedan ser atrapados por la maleza. Recogerse el cabello largo y cubrirse, por ejemplo con un pañuelo, una gorra o un casco.

**Utilizar zapatos de seguridad con suela antideslizante y punteras de acero (Fig. 3).**

**¡Utilizar siempre las gafas o la visiera de protección! (Fig. 4 y 5).**

**Emplear elementos de protección contra el ruido, como auriculares (Fig. 6) o tapones.** El uso de las protecciones para el oído exige mayor atención y prudencia porque se reduce la percepción de las señales sonoras de peligro (gritos, alarmas, etc.).

**Ponerse guantes (Fig. 7) que absorban el máximo posible las vibraciones.**

**Efco ofrece un equipamiento de seguridad completo.**

**⚠ Draag daarom bij het werken met de bladblazer altijd goedgekeurde beschermende veiligheidskleding.** Het gebruik van beschermende kleding vermindert niet de risico's voor letsel, maar beperkt wel de gevolgen van ongevallen. Vraag uw dealer om advies bij het kiezen van de juiste kleding.

De kleding moet goed zitten, en mag de bewegingen niet hinderen. Draag niet te wijde, beschermende kleding. **Het beschermende jack (Fig. 1) en de broek (Fig. 2) van Efco zijn hiervoor ideaal.** Draag geen kleding, dassen, stropdassen of sieraden die in de takken verstrikt kunnen raken. Lag haar mag niet los gedragen worden, en moet worden beschermd (bijvoorbeeld met een hoofddoek, een muts, een helm, enz.).

**Draag veiligheidsschoenen met antislipzool en stalen punten (Fig. 3).**

**Draag een veiligheidsbril of een vizier (Fig. 4-5)! Gebruik gehoorbeschermingen; bijvoorbeeld oorkappen (Fig. 6) of oordoppen.** Het gebruik van gehoorbeschermingen vereist grotere aandacht en voorzichtigheid, want geluidssignalen die waarschuwen voor gevaar (schreeuwen, alarmen, enz.) worden minder goed gehoord.

**Draag handschoenen (fig. 7) die de trillingen optimaal absorberen.**

**Efco biedt een complete veiligheidsuitrusting.**

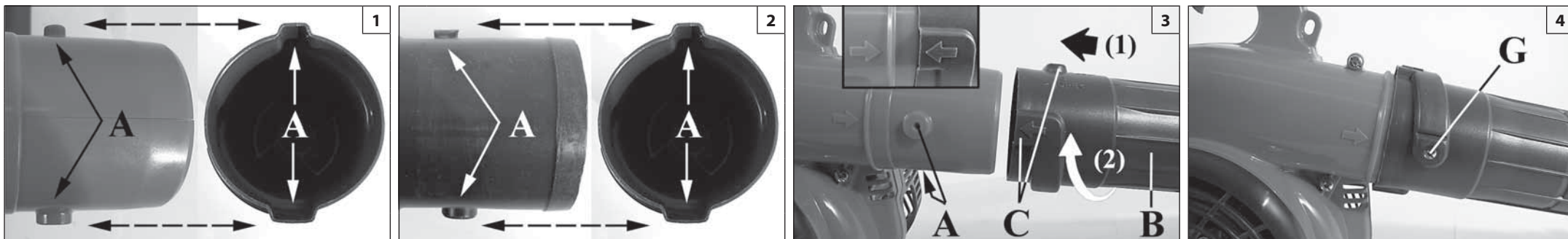

Italiano

English

Français

## ASSEMBLAGGIO

## ASSEMBLY

## ASSEMBLAGE

La macchina viene fornita predisposta per l'utilizzo nella versione soffiatore.  
È disponibile il kit per l'utilizzo come aspiratore / trituratore, che viene fornito a parte come opzionale (vedi capitolo pag. 42-44).

The machine is supplied ready for use in the blower version.  
The kit, supplied separately as an optional accessory, allows the machine to be used as a vacuum / shredder (see page 42-44).

L'appareil est livré en pré réglage souffleur.  
Le kit pour l'utilisation comme aspirateur / triturateur, peut être fourni séparément comme accessoire en option (voir chapitre pages 42-44).

### Montaggio dei tubi

**⚠ ATTENZIONE – Quando si montano i tubi e l'ugello, il motore deve essere spento e l'interruttore deve essere sulla posizione STOP.**

### Tube assembly

**⚠ WARNING – When fitting the tube and nozzle, the engine must be off and the switch in the STOP position.**

### Montage des tubes

**⚠ ATTENTION – Quand on monte les tubes et la buse, le moteur doit être éteint et l'interrupteur en position STOP.**

Per facilitare il montaggio, i due perni (A, Fig.1-2) sono di due dimensioni diverse sia nella chiocciola che nei tubi. Questo obbliga a montare i tubi nel giusto verso.

For ease of assembly, the two pins (A, Fig.1-2) on the housing and on the tubes are two different sizes. This means that the tubes cannot be assembled incorrectly.

Pour faciliter le montage, les deux ergots (A, Fig.1-2) sont de deux dimensions différentes tant dans la turbine que sur les tubes. On doit donc monter les tubes dans le bon sens.

- Innestare il tubo soffiatore (B, Fig.3), imboccando i due perni (A) del bocchettone della chiocciola, sulle due scanalature (C) del tubo. Ruotare nella direzione della freccia (2). Il tubo montato risulterà come in Fig. 4. Fissare il tubo con la vite (G, Fig. 4).
- Innestare l'ugello (D, Fig.5) sul tubo (B), imboccando i due perni (E) del tubo soffiatore, sulle due scanalature (F) dell'ugello. Ruotare nella direzione della freccia (2). L'ugello montato risulterà come in Fig. 6.
- OPZIONALE** – Per rendere più direzionabile ed efficace il getto soffiante è possibile montare il tubo con sezione d'uscita a becco d'anatra (Fig.7) al posto dell'ugello. Il kit cod. 56552002 è acquistabile separatamente. Per il montaggio seguire le istruzioni del punto 2. Il tubo di lancio a becco d'anatra montato risulterà come in Fig.8.

- Fit the blower tube (B, Fig.3), so that the two pins (A) on the spigot of the impeller housing engage the two slots (C) in the blower tube. Rotate the blower tube in the direction of the arrow (2). When fitted, tube should appear as shown in Fig. 4. Secure the tube with the screw (G, Fig.4).
- Fit the nozzle (D, Fig.5) on to the tube (B), so that the two pins (E) on the blower tube engage the two slots (F) in the nozzle. Rotate the nozzle in the direction of the arrow (2). When fitted nozzle should appear as shown in Fig. 6.
- OPTIONAL** – To obtain a more directional and effective jet of air when blowing, the duckbill style outlet can be fitted to the tube (Fig.7) in place of the nozzle. The kit, p/n 56552002, can be purchased separately. To assemble, follow the instructions of point 2. When fitted, the duckbill tube will appear as in Fig.8.

- Emboîter le tuyau du souffleur (B, Fig.3), en introduisant les deux ergots (A) de l'embouchure de la turbine dans les deux cannelures (C) du tube. Tourner dans le sens de la flèche (2). Le tube sera alors monté comme le montre la Fig. 4. Fixer le tube avec la vis (G, Fig.4).
- Emboîter la buse (D, Fig.5) sur le tube (B), en introduisant les deux ergots (E) du tube souffleur sur les deux cannelures (F) de la buse. Tourner dans le sens de la flèche (2). Le tube sera alors monté comme le montre la Fig. 6.
- OPTION** – Pour mieux contrôler la direction et l'efficacité du jet soufflant monter le tube à section d'ouverture en bec de canard (Fig.7) à la place de la buse. Le kit cod. 56552002 est vendu séparément. Pour le montage suivre les instructions du point 2. Le tube de lancement à bec de canard monté apparaît comme sur la fig.8.

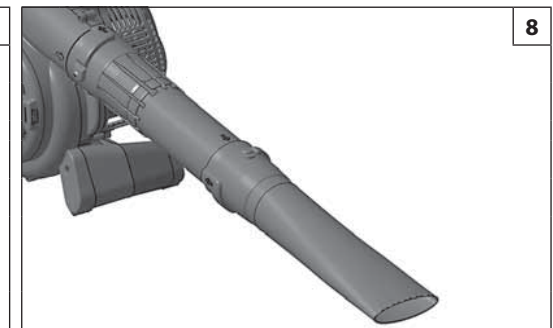
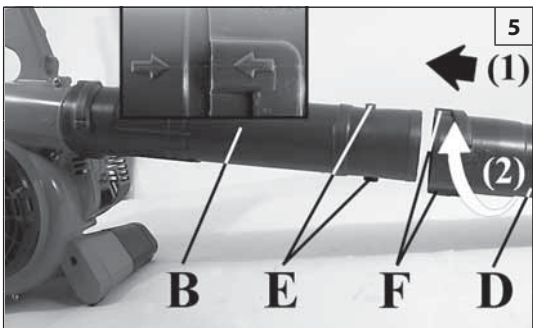

p.n. 56552002

Deutsch

Español

Nederlands

## MONTAGE

## MONTAJE

## MONTAGE

Das Gerät wird in der Ausführung als Bläsergerät geliefert. Sie können den Bausatz zur Umrüstung in Laubsauger / Laubhäckler als Sonderzubehör bestellen (siehe Kapitel auf Seiten 43-45).

La máquina se entrega preparada para su uso como soplador. Esta disponible el kit opcional para el empleo como aspirador/triturador (ver el capítulo, pág. 43-45).

Het apparaat is bij levering al voorbereid voor gebruik als blower. De kit is leverbaar voor gebruik van het apparaat als zuiger/afvalvernietiger, deze wordt apart geleverd als optie (zie hoofdstuk pag. 43-45).

### Rohrmontage

**⚠ ACHTUNG – Beim Einbau von Rohren und Düse sollten Sie den Motor abstellen und den Schalter auf STOP stellen.**

### Montaje de los tubos

**⚠ ATENCIÓN – Cuando se montan los tubos y la tobera, el motor debe estar apagado y el interruptor debe estar en STOP.**

### Montage van de slangen

**⚠ LET OP – Wanneer u de buizen en het mondstuk monteert, moet de motor uitgeschakeld zijn en moet de hoofdschakelaar in de STOP-stand staan.**

Als Einbauhilfe weisen die zwei Stifte (A, Abb.1-2) unterschiedliche Abmessungen im Gehäuse sowie in den Rohren auf. Dadurch erfolgt die Rohrmontage stets im richtigen Einbausinn.

Para facilitar el montaje, los dos pernos (A, Fig.1-2) son de distinta dimensión tanto en el sinfín como en los tubos. Esto obliga a montar los tubos en el sentido correcto.

Om de montage te vergemakkelijken hebben de twee pennen (A, Fig.1-2) verschillende afmetingen, zowel in het slakkenhuis als in de buizen. Dit zorgt ervoor dat de buizen automatisch op de juiste manier gemonteerd worden.

1. Stecken Sie die zwei Stifte (A) des Gehäusestutzens in die zwei Rillen (C) des Blasrohrs (B, Abb.3) ein und drehen Sie dann in Pfeilrichtung (2). Das eingesteckte Rohr ist in Abb. 4 dargestellt. Befestigen Sie das Rohr mit der Schraube (G, Abb.4).
2. Führen Sie die zwei Stifte (E) des Blasrohrs (B) in die zwei Rillen (F) der Düse (D, Abb.5) ein und drehen Sie dann in Pfeilrichtung (2). Die montierte Düse ist in Abb. 6 dargestellt.
3. **OPTION** – Um die Ausrichtung und Effizienz des Luftstrahls zu verbessern, können Sie das Rohr mit kegelförmig geschnittener Austrittsöffnung (Abb.7) an Stelle der Düse installieren. Der Bausatz Nr. 56552002 ist als separates Zubehör erhältlich. Zum Einbau beachten Sie bitte die Anleitungen unter Punkt 2. Das Strahlrohr mit kegelförmiger Austrittsöffnung nach dem Einbau zeigt die Abb.8.

1. Conecte el tubo soplador (B, Fig. 3), insertando los dos pernos (A) de la boca del caracol en las dos ranuras (C) del tubo. Gire en el sentido de la flecha (2). El tubo montado quedará como en la Fig. 4. Fije el tubo con el tornillo (G, Fig.4).
2. Inserte la boquilla (D, Fig. 5) en el tubo (B), encajando los dos pernos (E) del tubo soplador en las dos ranuras (F) de la boquilla. Gire en el sentido de la flecha (2). La boquilla montada quedará como en la Fig. 6.
3. **OPCIONAL** – Para que el soplado resulte más eficaz y fácil de orientar, se puede montar un tubo con sección de salida tipo pico de pato (Fig.7) en lugar de la tobera. El kit cód. 56552002 se adquiere por separado. Para el montaje siga las instrucciones del punto 2. El tubo de lanzamiento de pico de pato quedará como en la Fig.8.

1. Steek de blowerbuis (B, Fig.3), door de twee pennen (A) van de opening van het slakkenhuis in de twee groeven (C) van de buis te steken. Draai hem in de richting van de pijl (2). Nadat de buis gemonteerd is, ziet hij eruit zoals op Fig. 4. Zet de buis vast met de schroef (G, Fig.4).
2. Steek het mondstuk (D, Fig.5) op de buis (B), door de twee pennen (E) van de blowerbuis op de twee groeven (F) van het mondstuk te steken. Draai hem in de richting van de pijl (2). Nadat het mondstuk gemonteerd is, ziet hij eruit zoals op Fig. 6.
3. **OPTIONEEL** – Om de blaasstraal beter te kunnen richten en effectiever te maken, kan de buis met het eendenbek-uiteinde gemonteerd worden (Fig.7) in plaats van het mondstuk. De kit met codenr. 56552002 is apart verkrijgbaar. Volg voor de montage de instructies onder punt 2. Nadat de blaaspijp met eendenbek-uiteinde gemonteerd is, ziet hij eruit zoals op Fig.8.

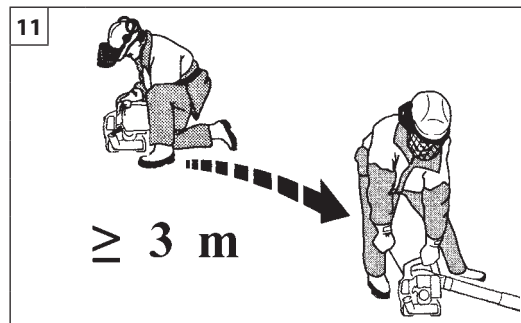

Italiano

English

Français

## AVVIAMENTO

## STARTING

## MISE IN ROUTE

### CARBURANTE

**⚠ ATTENZIONE:** la benzina è un carburante estremamente infiammabile. Usare estrema cautela quando si manipola la benzina o una miscela di combustibili. Non fumare o portare fuoco o fiamme vicino al carburante o alla macchina (Fig.9).

- Per ridurre il rischio di incendio e di farsi bruciature, maneggiare con cura il carburante. È altamente infiammabile.
- Agitare e mettere il combustibile in un contenitore approvato per il carburante (Fig.10).
- Miscelare di combustibile all'aperto dove non ci siano scintille o fiamme.
- Posizionare su di un terreno sgombro, fermare il motore e lasciare raffreddare prima di effettuare il rifornimento.
- Allentare il tappo del carburante lentamente per rilasciare la pressione e per evitare la fuoriuscita di carburante.
- Serrare saldamente il tappo carburante dopo il rifornimento. Le vibrazioni possono causare un allentamento del tappo e la fuoriuscita di carburante.
- Asciugare il combustibile fuoriuscito dall'unità. Spostare la macchina a 3 metri di distanza dal sito di rifornimento prima di avviare il motore (Fig.11).
- Non tentare mai di bruciare combustibile fuoriuscito in qualsiasi circostanza.
- Non fumare durante la manipolazione del combustibile o durante il funzionamento della macchina.
- Stoccare il carburante in un luogo fresco, asciutto e ben ventilato.
- Non stoccare il combustibile in luoghi con foglie secche, paglia, carta, ecc.
- Conservare l'unità e il carburante in luoghi in cui i vapori di carburante non vengano a contatto con scintille o fiamme libere, bollitori di acqua per riscaldamento, motori elettrici o interruttori, forni, ecc.
- Non togliere il tappo del serbatoio quando il motore è in funzione.
- Non utilizzare combustibile per operazioni di pulizia.
- Fare attenzione a non spargere carburante sul proprio abbigliamento.

### FUELING

**⚠ WARNING:** Gasoline is an extremely flammable fuel. Use extreme caution when handling gasoline or fuel mix. Do not smoke or bring any fire or flame near to the fuel or the machine (Fig. 9).

- To reduce the risk of fire and burn injury, handle fuel with care. It is highly flammable.
- Mix and store fuel in a container approved for gasoline (Fig.10).
- Mix fuel outdoors where there are no sparks or flames.
- Select bare ground, stop engine, and allow to cool before refueling.
- Loosen fuel cap slowly to release pressure and to keep fuel from escaping around the cap.
- Tighten fuel cap securely after refueling. Unit vibration can cause an improperly tightened fuel cap to loosen or come off and spill quantities of fuel.
- Wipe spilled fuel from the unit. Move 3 metre away from refueling site before starting engine (Fig.11).
- Never attempt to burn off spilled fuel under any circumstances.
- Do not smoke when handling fuel or operating the machine.
- Store fuel in a cool, dry, well ventilated place.
- Never place the mitblower in a combustible area such as dry leaves, straw, paper, etc.
- Store the unit and fuel in an area where fuel vapors cannot reach sparks or open flames from water heaters, electric motors or switches, furnaces, etc.
- Never take the cap off the tank when the engine is running.
- Never use fuel for cleaning operations.
- Take care not to get fuel on your clothing.

### CARBURANT

**⚠ ATTENTION :** l'essence est un carburant extrêmement inflammable. Manipulez l'essence ou le mélange de carburant avec une extrême précaution. Ne pas fumer ni produire de flammes à proximité du carburant ou de la machine (Fig. 9).

- Pour réduire le risque d'incendie et de brûlures, manipulez le carburant avec précaution. Il est extrêmement inflammable.
- Secouez et mettez le carburant dans un récipient homologué (Fig.10).
- Mélangez le carburant en plein air dans un endroit sans risque d'étincelles ou de flammes.
- Placez au sol, coupez le moteur et laissez-le refroidir avant de procéder au ravitaillement.
- Desserrez lentement le bouchon du carburant pour évacuer la pression et pour éviter que le carburant ne se déverse.
- Serrez fermement le bouchon après le ravitaillement. Sous l'effet des vibrations, le bouchon risque de se desserrer et le carburant de s'échapper.
- Essuyez le carburant qui aurait pu s'échapper. Écartez l'outil à 3 m du lieu de ravitaillement avant de démarrer le moteur (Fig.11).
- Ne tentez en aucun cas de brûler le carburant déversé.
- Ne pas fumer durant le ravitaillement ou lorsque la machine est en marche.
- Stockez le carburant dans un endroit frais, sec et bien aéré.
- Ne stockez pas le carburant dans un endroit présentant des feuilles sèches, de la paille, du papier, etc.
- Conservez l'outil et le carburant dans un endroit où les vapeurs de carburant n'entreront pas en contact avec des étincelles ou des flammes libres, des ballons d'eau pour le chauffage, des moteurs électriques ou des interrupteurs, des fours, etc.
- N'ôtez pas le bouchon du réservoir lorsque le moteur tourne.
- N'utilisez pas de carburant pour les opérations de nettoyage.
- Assurez-vous de ne pas déverser de carburant sur vos vêtements.



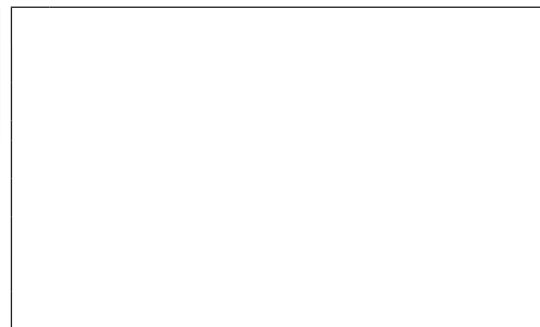
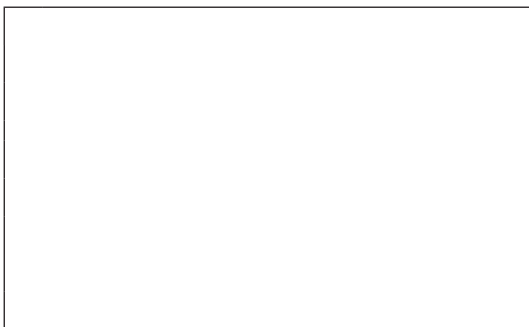

Deutsch	Español	Nederlands
<p align="center"><b>ANLASSEN</b></p>	<p align="center"><b>PUESTA EN MARCIA</b></p>	<p align="center"><b>STARTEN</b></p>
<p><b>KRAFTSTOFF</b></p> <p><b>⚠ ACHTUNG:</b> Benzin ist ein hochentzündlicher Kraftstoff. Gehen Sie bei der Handhabung von Benzin oder Kraftstoffgemisch immer mit größter Vorsicht vor. In der Nähe des Kraftstoffs oder des Geräts sind offene Flammen und Rauchen verboten (Abb. 9).</p> <ul style="list-style-type: none"> <li>• Um Brand- und Verbrennungsgefahr zu reduzieren, vorsichtig mit dem Kraftstoff umgehen. Er ist hochentzündlich.</li> <li>• Schütteln und den Kraftstoff in einen hierfür zugelassenen Behälter füllen (Abb.10).</li> <li>• Den Kraftstoff im Freien mischen, wo keine Funken oder Flammen vorhanden sind.</li> <li>• Auf dem Boden abstellen, Motor ausschalten und vor dem Tanken abkühlen lassen.</li> <li>• Den Tankdeckel langsam aufdrehen, um den Druck entweichen zu lassen und damit kein Kraftstoff austreten kann.</li> <li>• Den Tankdeckel nach dem Tanken wieder fest zudrehen. Durch Vibrationen kann sich der Deckel lockern und Kraftstoff austreten.</li> <li>• Trocknen Sie eventuell aus dem Gerät ausgelaufenen Kraftstoff ab. Bringen Sie die Maschine in 3 Meter Entfernung von der Stelle, an der Sie getankt haben, bevor Sie den Motor starten (Abb.11).</li> <li>• Versuchen Sie unter keinen Umständen, ausgelaufenen Kraftstoff zu verbrennen.</li> <li>• Beim Umgang mit Kraftstoff und während der Benutzung des Geräts ist das Rauchen verboten.</li> <li>• Bewahren Sie den Kraftstoff an einem kühlen, trockenen und gut belüfteten Ort auf.</li> <li>• Der Kraftstoff darf nicht in einer Umgebung mit trockenem Laub, Stroh, Papier usw. aufbewahrt werden.</li> <li>• Bewahren Sie das Gerät und den Kraftstoff an einem Ort auf, an dem die Kraftstoffdämpfe keine Funken oder offene Flammen, Heizungsboiler, Elektromotoren, Schalter, Öfen usw. erreichen können.</li> <li>• Solange der Motor läuft, darf der Tankdeckel nicht geöffnet werden.</li> <li>• Verwenden zur Reinigung niemals Kraftstoff.</li> <li>• Achten Sie darauf, keinen Kraftstoff auf Ihre Kleidung zu verschütten.</li> </ul>	<p><b>COMBUSTIBLE</b></p> <p><b>⚠ ATENCIÓN:</b> la gasolina es un combustible extremadamente inflamable. Poner mucho cuidado a la hora de manipular gasolina o una mezcla de combustibles. No fumar ni acercarse a fuego o llamas al combustible o a la máquina (Fig. 9).</p> <ul style="list-style-type: none"> <li>• Manipular el combustible con cuidado para reducir el riesgo de incendio o quemadura. El combustible es altamente inflamable.</li> <li>• Agitar y poner el combustible en un recipiente aprobado para el combustible (Fig.10).</li> <li>• Mezclar el combustible al aire libre y en ausencia de chispas o llamas.</li> <li>• Apoyar en el suelo, parar el motor y dejar enfriar antes del llenado.</li> <li>• Aflojar el tapón del combustible lentamente para aliviar la presión y evitar fugas de combustible.</li> <li>• Apretar firmemente el tapón de combustible después del llenado. Las vibraciones pueden causar un aflojamiento del tapón y fugas de combustible.</li> <li>• Secar el combustible de las fugas de la unidad. Desplazar la máquina a 3 metros de distancia del sitio de llenado antes de poner el motor en marcha (Fig.11).</li> <li>• No intentar en ninguna circunstancia quemar el combustible de las fugas.</li> <li>• No fumar durante la manipulación del combustible ni durante el funcionamiento de la máquina.</li> <li>• Almacenar el combustible en un lugar fresco, seco y bien ventilado.</li> <li>• No almacenar el combustible en lugares con hojas secas, paja, papel, etc.</li> <li>• Conservar la unidad y el combustible en lugares donde los vapores del combustible no puedan entrar en contacto con chispas o llamas libres, calentadores de agua, motores eléctricos o interruptores, hornos, etc.</li> <li>• No quitar el tapón del depósito cuando el motor esté en funcionamiento.</li> <li>• No utilizar combustible para la limpieza.</li> <li>• Prestar atención para no ensuciarse la ropa con combustible.</li> </ul>	<p><b>BRANDSTOF</b></p> <p><b>⚠ WAARSCHUWING:</b> benzine is een zeer ontvlambare brandstof. Wees zeer voorzichtig bij het hanteren van benzine of een mengsel van brandstoffen. Rook niet en breng geen vuur of vlammen in de buurt van de brandstof of van de machine (Fig. 9).</p> <ul style="list-style-type: none"> <li>• Ga zorgvuldig om met brandstof om het risico op brand of brandwonden zo klein mogelijk te houden. Deze is zeer ontvlambaar.</li> <li>• Schud de brandstof en doe deze in een houder die goedgekeurd is voor de brandstof (Fig.10).</li> <li>• Meng de brandstof in de open lucht, in een omgeving waar geen vonken of vlammen zijn.</li> <li>• Leg het apparaat op de grond, stop de motor en laat het apparaat afkoelen voordat u brandstof bijvult.</li> <li>• Draai de dop van de brandstof langzaam los om de druk vrij te geven en te voorkomen dat er brandstof naar buiten komt.</li> <li>• Draai de dop van de brandstoftank goed dicht na het bijvullen. Trillingen kunnen ervoor zorgen dat de dop losraakt en er brandstof naar buiten komt.</li> <li>• Veeg de brandstof die uit het apparaat is gekomen af. Verplaats het apparaat 3 meter van de plaats waarop u heeft bijgevuld voordat u de motor start (Fig.11).</li> <li>• Probeer onder geen beding brandstof te verbranden die naar buiten is gekomen.</li> <li>• Rook niet tijdens het hanteren van de brandstof of tijdens het gebruik van de machine.</li> <li>• Bewaar de brandstof op een koele, droge en goedgeventileerde plaats.</li> <li>• Bewaar de brandstof niet op plaatsen met droge bladeren, hooi, papier etc.</li> <li>• Bewaar het apparaat en de brandstof op plaatsen waar de brandstofdampen niet in contact kunnen komen met vonken of open vlammen, geisers of boilers, elektrische motoren of schakelaars, ovens etc.</li> <li>• Haal de dop niet van de tank wanneer de motor draait.</li> <li>• Gebruik brandstof niet voor schoonmaakwerkzaamheden.</li> <li>• Let erop dat er geen brandstof op uw kleding komt.</li> </ul>



13

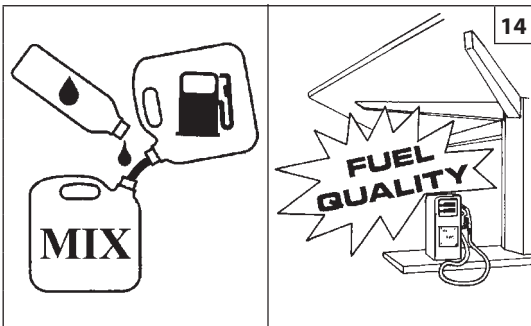

14

BENZINA - ESSENCE GASOLINE - BENZIN GASOLINA - BENZINE	OLIO - HUILE - OIL ÖL - ACEITE - OLIE			
	2% - 50:1		4% - 25:1	
ℓ	ℓ	(cm <sup>3</sup> )	ℓ	(cm <sup>3</sup> )
1	0,02	(20)	0,04	(40)
5	0,10	(100)	0,20	(200)
10	0,20	(200)	0,40	(400)
15	0,30	(300)	0,60	(600)
20	0,40	(400)	0,80	(800)
25	0,50	(500)	1,00	(1000)

15

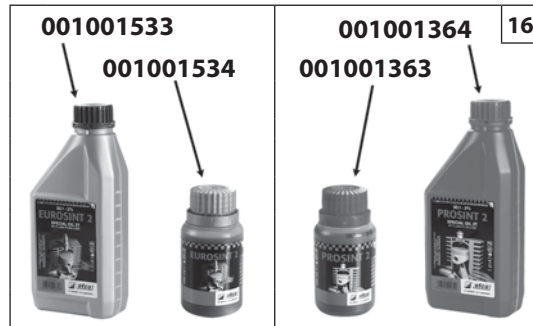

16

Italiano

English

Français

**AVVIAMENTO**

**STARTING**

**MISE EN ROUTE**

**CARBURANTE**

Questo prodotto è azionato da un motore a 2 tempi e richiede la premiscelazione di benzina e olio per motori a 2 tempi. Premiscelare la benzina senza piombo e l'olio per motori a due tempi in un contenitore pulito approvato per la benzina (Fig.13).

**CARBURANTE CONSIGLIATO:** QUESTO MOTORE È CERTIFICATO PER FUNZIONARE CON BENZINA SENZA PIOMBO PER USO AUTOMOBILISTICO A 89 OTTANI ((R + M) / 2) O CON UN NUMERO MAGGIORE DI OTTANI (Fig.14).

Miscelare l'olio per motori a 2 tempi con la benzina secondo le istruzioni sulla confezione.

Consigliamo di usare olio per motori a 2 tempi Efco al **2% (1:50)** formulato specificamente per tutti i motori a due tempi raffreddati ad aria Efco.

Le proporzioni corrette di olio/carburante indicate nel prospetto (Fig.15) sono idonee quando si usa olio per motori Efco **PROSINT 2** e **EUROSINT 2** (Fig. 16) o un olio motore di alta qualità equivalente (**specifiche JASO FD o ISO L-EGD**). Quando le specifiche dell'olio **NON** sono equivalenti o non sono note, usare un rapporto di miscelazione olio/carburante del **4% (1:25)**.

**CAUTELA: NON USARE OLIO PER AUTOVEICOLI O OLIO PER MOTORI FUORIBORDO A 2 TEMPI.**

**CAUTELA:**  
- Acquistare solo il quantitativo di carburante necessario in base ai propri consumi; non acquistarne più di quanto se ne userà in uno o due mesi;  
- Conservare la benzina in un contenitore chiuso ermeticamente, in un luogo fresco e asciutto.

**CAUTELA - Per la miscela, non usare mai un carburante con una percentuale di etanolo maggiore del 10%; sono accettabili gasohol (miscela di benzina ed etanolo) con una percentuale di etanolo fino al 10% o carburante E10.**

**NOTA -** Preparare solo la miscela necessaria all'uso; non lasciarla nel serbatoio o tanica per molto tempo. Si consiglia l'utilizzo di stabilizzatore per carburante **Emak ADDITIX 2000** cod. 001000972, per conservare la miscela per un periodo di 30 giorni.

**Benzina alchilata**

**CAUTELA -** La benzina alchilata non ha la stessa densità della benzina normale. Pertanto, i motori messi a punto con la benzina normale, possono richiedere una regolazione diversa della vite H. Per questa operazione è necessario rivolgersi ad un Centro Assistenza Autorizzato.

**RIFORMIMENTO (Fig.19)**

Agitare la tanica della miscela prima di procedere al rifornimento (Fig.18).

**FUELING**

This product is powered by a 2-cycle engine and requires pre-mixing gasoline and 2-cycle oil. Pre-mix unleaded gasoline and 2-cycle engine oil in a clean container approved for gasoline (Fig.13).

**RECOMMENDED FUEL:** THIS ENGINE IS CERTIFIED TO OPERATE ON UNLEADED GASOLINE INTENDED FOR AUTOMOTIVE USE WITH AN OCTANE RATING OF 89 ((R + M) / 2) OR HIGHER (Fig.14).

Mix 2-cycle engine oil with gasoline according to the instructions on the package.

We strongly recommend the use of **2% (1:50)** Efco two cycle engine oil, which is specifically formulated for all Efco air-cooled two-stroke engines.

The correct oil / fuel proportions shown in the table (Fig.15) are suitable when using the Efco **PROSINT 2** and **EUROSINT 2** (Fig.16) or an equivalent high-quality engine oil (**JASO specification FD or ISO specification L-EGD**). When oil specifications are **NOT** equivalent or unknown use **4% (1:25)** oil / fuel mixing ratio.

**CAUTION: DO NOT USE AUTOMOTIVE OIL OR 2-CYCLE OUTBOARD OIL.**

**CAUTION:**  
- Match your fuel purchases to your consumption; don't buy more than you will use in one or two months;  
- Store gasoline in a tightly-closed container in a cool, dry place.

**CAUTION - For the mixture, never use a fuel with an ethanol percentage higher than 10%; gasohol (mixture of gasoline and ethanol) up to 10% ethanol or E10 fuel are acceptable.**

**NOTE -** Prepare only the quantity of mixture required for immediate use; do not leave fuel in the tank or a container for a long time. We recommend the use of the additive **Emak ADDITIX 2000** code 001000972 if the mixture is to be stored for 30 days.

**Alkylate gasoline**

**CAUTIONS -** Alkylate fuels have different density than normal fuel. Therefore engines, set with normal fuel, need different H jet regulation to avoid critical issues. For this operation it's necessary turned at a Licensed Service Dealer.

**FILLING THE TANK (Fig.19)**

Stir the mixture well before refuelling (Fig.18).

**CARBURANT**

Cet appareil est actionné par un moteur 2 temps et nécessite le prémélange d'essence et d'huile pour moteurs 2 temps. Prémélangez l'essence sans plomb et l'huile pour moteurs 2 temps dans un récipient propre homologué pour contenir de l'essence (Fig.13).

**CARBURANT CONSEILLÉ :** CE MOTEUR EST CERTIFIÉ POUR ÊTRE ALIMENTÉ EN ESSENCE SANS PLOMB POUR USAGE AUTOMOBILIE AVEC NIVEAU D'OCTANES 89 ((R + M) / 2) OU SUPÉRIEUR (Fig.14).

Mélangez l'huile pour moteurs 2 temps avec l'essence en suivant les instructions sur l'emballage.

Il est conseillé d'utiliser de l'huile pour moteurs 2 temps Efco à **2% (1:50)** spécialement formulée pour tous les moteurs 2 temps refroidis par air Efco.

Les proportions correctes huile/essence illustrées dans la notice (Fig.15) sont adaptées à l'utilisation d'huile pour moteurs Efco **PROSINT 2** et **EUROSINT 2** (Fig.16) ou d'huile moteur de haute qualité équivalente (**spécifications JASO FD ou ISO L-EGD**). Quand les spécifications de l'huile **NE SONT PAS** équivalentes ou ne sont pas connues, utilisez un rapport de mélange huile/essence de **4% (1:25)**.

**ATTENTION : NE PAS UTILISER D'HUILE POUR AUTOMOBILES OU POUR MOTEURS HORS-BORD 2 TEMPS.**

**ATTENTION :**  
- N'achetez que la quantité de carburant nécessaire en fonction des consommations personnelles ; n'en achetez pas plus qu'il n'en sera utilisé en un ou deux mois ;  
- Conservez l'essence dans un récipient hermétique, dans un endroit frais et sec.

**ATTENTION - Pour le mélange, ne jamais utiliser un carburant dont le pourcentage d'éthanol dépasse 10% ; sont admis le gazole (mélange essence/éthanol) avec un pourcentage d'éthanol jusqu'à 10% ou le carburant E10.**

**NOTA -** Ne préparer que la quantité requise de mélange ; ne pas laisser le mélange dans le réservoir ou dans le bidon trop longtemps. Il est conseillé d'utiliser le stabilisateur pour carburant **Emak ADDITIX 2000** réf. 001000972 pour conserver le mélange pendant 30 jours.

**Essence alkylée**

**ATTENTION -** L'essence alkylée ne présente pas la même densité que l'essence normale. Par conséquent, régler différemment la vis H des moteurs mis au point avec l'essence normale. Pour cette opération, s'adresser à un centre après-vente agréé.

**RAVITAILLEMENT (Fig.19)**

Secouez le jerrycan du mélange avant de procéder au ravitaillement (Fig.18).

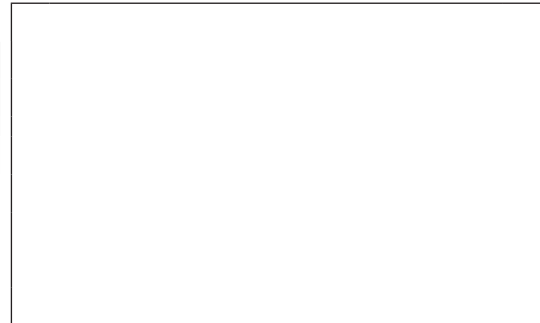
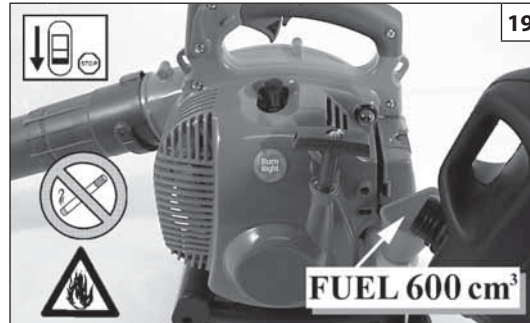
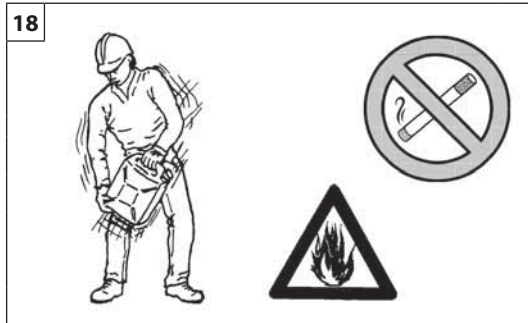

Deutsch	Español	Nederlands
---------	---------	------------

## ANLASSEN

## PUESTA EN MARCHA

## STARTEN

**TREIBSTOFF**  
Dieses Gerät wird von einem 2-Takt-Motor angetrieben, der die Vormischung von Benzin und Öl für 2-Takt-Motoren erfordert. Bleifreies Benzin und Öl für 2-Takt-Motoren in einem sauberen, für Motor zugelassenen Behälter vormischen (Abb.13).

**EMPFOHLENER TREIBSTOFF:** DIESER MOTOR IST FÜR DEN BETRIEB MIT BLEIFREIEM BENZIN FÜR FAHRZEUGE MIT OKTANZAHL 89 ([R + M] / 2) ODER HÖHER ZERTIFIZIERT (Abb.14).

Mischen Sie das Öl für 2-Takt-Motoren gemäß den Anleitungen auf der Packung mit Benzin.

Wir empfehlen die Verwendung von Öl für 2-Takt-Motoren Efco **2% (1:50)**, das speziell für alle luftgekühlten 2-Takt-Motoren Efco ausgelegt ist. Das im Prospekt (Abb.15) angegebene korrekte Öl-/Treibstoff-Mischverhältnis gilt sowohl bei der Verwendung von Efco **PROSINT 2** und **EUROSINT 2** (Abb.16) als auch eines gleichwertigen Motoröls hoher Qualität (**Spezifikationen JASO FD oder ISO L-EGD**). Wenn die Spezifikationen des Öls **NICHT** gleichwertig oder nicht bekannt sind, ein Öl-/Treibstoff-Mischverhältnis von **4% (1:25)** verwenden.

- WARNUNG: KEIN ÖL FÜR FAHRZEUGE ODER ÖL FÜR 2-TAKT-AUSSENBORDMOTOREN VERWENDEN**
- WARNUNG:**
  - Nur so viel Treibstoff beschaffen, der für den eigenen Bedarf notwendig ist; kaufen Sie niemals mehr Treibstoff, als Sie in ein, zwei Monaten verbrauchen,
  - Lagern Sie das Benzin in einem gut verschlossenen Behälter an einem kühlen, trockenen Ort
- WARNUNG - Kein Kraftstoffgemisch mit einem Ethanolgehalt über 10% verwenden; zugelassen sind Gasohol (Mischung aus Benzin und Ethanol) mit einem Ethanolgehalt bis 10% oder Kraftstoff E10.**

**HINWEIS -** Nur die jeweils erforderliche Kraftstoffmenge anmischen. Das fertige Kraftstoffgemisch darf nur kurze Zeit im Tank bzw. Kanister bleiben. Zur Aufbewahrung der Mischung für einen Zeitraum von 30 Tagen sollte der Kraftstoff-Stabilisator **Emak ADDITIX 2000** Art.Nr.001000972 verwendet werden.

**Alkylatbenzin**

**WARNUNG - Alkylatbenzin hat nicht die gleiche Dichte des normalen Benzins. Bei den auf den Betrieb mit Normalbenzin abgestimmten Motoren ist womöglich eine Neueinstellung der Schraube H erforderlich. Hierzu einen autorisierten Service aufsuchen.**

**AUFTANKEN (Abb.19)**  
Schütteln Sie den Gemischkanister vor dem Auftanken (Abb.18).

**COMBUSTIBLE**  
Este producto se acciona con un motor de 2 tiempos y requiere la premezcla de gasolina con aceite para motores de 2 tiempos. Premezclar la gasolina sin plomo con el aceite para motores de dos tiempos en un recipiente limpio aprobado para la gasolina (Fig.13).

**COMBUSTIBLE ACONSEJADO:** ESTE MOTOR ESTÁ CERTIFICADO PARA FUNCIONAR CON GASOLINA SIN PLOMO PARA USO AUTOMOVILÍSTICO CON 89 OCTANOS ([R + M] / 2) O CON UN NÚMERO MAYOR DE OCTANOS (Fig.14).

Mezclar el aceite para motores de 2 tiempos con la gasolina siguiendo las instrucciones del envase.

Recomendamos utilizar aceite para motores de 2 tiempos Efco al **2% (1:50)**, formulado específicamente para todos los motores de dos tiempos enfriados por aire Efco.

Las proporciones correctas de aceite y combustible indicadas en el prospecto (Fig.15) son adecuadas cuando se utiliza aceite para motores Efco **PROSINT 2** y **EUROSINT 2** (Fig.16) o un aceite para motor de alta calidad equivalente (**especificaciones JASO FD o ISO L-EGD**). Si las especificaciones del aceite no se conocen o **NO** son equivalentes, utilizar una relación de mezcla aceite/combustible del **4% (1:25)**.

- PRECAUCIÓN: NO UTILIZAR ACEITE PARA VEHÍCULOS O ACEITE PARA MOTORES FUERA DE BORDA DE 2 TIEMPOS.**
- PRECAUCIÓN:**
  - Comprar sólo la cantidad de combustible necesaria en base al consumo; no comprar más de lo que se utilizará en uno o dos meses;
  - Conservar la gasolina en un recipiente cerrado herméticamente, en un lugar fresco y seco.
- PRECAUCIÓN - Para la mezcla, no utilice nunca un carburante con más del 10 % de etanol. Se puede emplear gasohol (mezcla de gasolina y etanol) con contenido de etanol de hasta 10 % o combustible E10.**

**NOTA -** Prepare solo la mezcla necesaria para el uso; no la deje en el depósito o en el bidón durante mucho tiempo. Para conservar la mezcla durante 30 días, se aconseja añadir estabilizador de combustible **Emak ADDITIX 2000** cód. 001000972.

**Gasolina alquilada**

**PRECAUCIÓN - La gasolina de alquilación no tiene la misma densidad que la gasolina normal. Por lo tanto, los motores puestas a punto con gasolina normal pueden precisar una regulación del tornillo H. Para esta operación, acuda a un centro de asistencia autorizado.**

**LLENADO (Fig.19)**  
Agitar el bidón de la mezcla antes del llenado (Fig.18).

**BRANDSTOF**  
Dit product wordt aangedreven door een tweetaktmotor waarbij er een voormenging moet plaatsvinden van olie en benzine voor tweetaktmotoren. Meng de loodvrije benzine en de olie voor tweetaktmotoren voor in een schone houder die goedgekeurd is voor benzine (Fig.13).

**AANBEVOLEN BRANDSTOF:** DEZE MOTOR IS GECERTIFICEERD OM TE WERKEN MET LOODVRIJE BENZINE VOOR AUTOGEBRUIK MET 89 OCTAAN ([R + M] / 2) OF MET EEN GROTER OCTAANGETAL (Fig.14).

Meng de olie voor tweetaktmotoren met benzine volgens de instructies op de verpakking.

Wij adviseren om Efco olie voor tweetaktmotoren op **2% (1:50)** te gebruiken, die specifiek is samengesteld voor alle luchtgekoelde Efco tweetaktmotoren.

De juiste olie-/benzineverhoudingen die aangegeven zijn in de tabel (Fig.15) zijn geschikt als men Efco **PROSINT 2**- en **EUROSINT 2**-olie (Fig.16) gebruikt of een soortgelijke motorolie van hoge kwaliteit (**JASO FD- of ISO L-EGD-specificaties**). Als de specificaties van de olie **NIET** equivalent of niet bekend zijn, gebruik dan een mengverhouding olie/benzine van **4% (1:25)**.

- LET OP: GEBRUIK GEEN OLIE VOOR AUTO'S OF OLIE VOOR TWEETAKT-BUITENBOORDMOTOREN.**
- VOORZICHTIG:**
  - Koop alleen de hoeveelheid brandstof die u nodig heeft; koop niet meer dan dat u in één of twee maanden gebruikt;
  - Bewaar de benzine in een hermetisch gesloten tank op een koele en droge plaats.
- VOORZICHTIG - Gebruik voor het brandstofmengsel nooit een brandstof met een ethanolpercentage van meer dan 10%; gasohol (ethanol-benzinemengsel) is acceptabel met een ethanolpercentage tot 10% of E10-brandstof.**

**OPMERKING -** Bereid slechts de benodigde hoeveelheid van het mengsel voor; laat het niet lange tijd in de tank of de jerrycan zitten. Het wordt aanbevolen om de brandstofstabilisator van **Emak ADDITIX 2000** code 001000972 te gebruiken om het mengsel voor een periode van 30 dagen te bewaren.

**Alkylaatbenzine**

**VOORZICHTIG - Alkylaatbenzine heeft niet dezelfde dichtheid als normale benzine. Motoren die met normale benzine afgesteld zijn vereisen mogelijk een andere afstelling van de schroef H. Wend u voor deze afstelling tot een erkend servicecentrum.**

**BIJVULLEN (Fig.19)**  
Schud de jerrycan met het mengsel voordat u de tank bijvult (Fig.18).

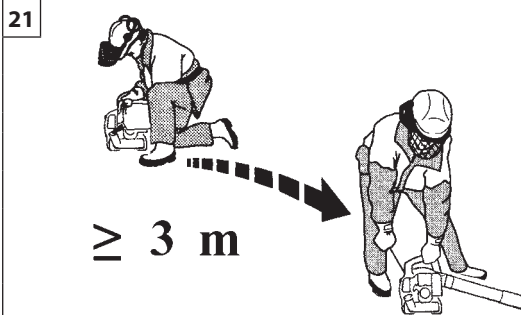

Italiano

English

Français

### AVVIAMENTO

### STARTING

### MISE EN ROUTE

**⚠ ATTENZIONE:** osservare le istruzioni di sicurezza per la manipolazione del carburante. Spegnerne sempre il motore prima di fare rifornimento. Non aggiungere mai carburante a una macchina con il motore in funzione o caldo. Spostarsi almeno 3 m dalla posizione in cui è stato effettuato il rifornimento prima di avviare il motore (Fig.21). **NON FUMARE!**

1. Pulire la superficie attorno al tappo del carburante per evitare contaminazioni.
2. Allentare lentamente il tappo del carburante.
3. Versare con attenzione la miscela di carburante nel serbatoio. Evitare versamenti.
4. Prima di rimettere il tappo del carburante, pulire e controllare la guarnizione.
5. Rimettere immediatamente il tappo del carburante stringendolo manualmente. Rimuovere eventuali versamenti di carburante.

**⚠ ATTENZIONE:** controllare se vi sono perdite di carburante e, ove presenti, eliminarle prima dell'uso. Se necessario, contattare il servizio assistenza del proprio rivenditore.

#### Motore ingolfato

- Posizionare l'interruttore di massa su **STOP**.
- Applicare uno strumento idoneo al cappuccio della candela (1, Fig. 22).
- Sollevare il cappuccio della candela.
- Svitare e asciugare la candela.
- Aprire completamente la farfalla.
- Tirare diverse volte la fune di avviamento per svuotare la camera di combustione.
- Riapplicare la candela e collegare il cappuccio premendolo con **decisione**.
- Posizionare l'interruttore di funzionamento su I, posizione di avviamento.
- Portare la leva starter nella posizione OPEN, anche se il motore è freddo.
- Avviare ora il motore.

**⚠ WARNING:** Follow safety instruction for fuel handling. Always shut off engine before fuelling. Never add fuel to a machine with a running or hot engine. Move at least 3 m from refuelling site before starting engine (Fig.21). **DO NOT SMOKE!**

1. Clean surface around fuel cap to prevent contamination.
2. Loosen fuel cap slowly.
3. Carefully pour fuel mixture into the tank. Avoid spillage.
4. Prior to replacing the fuel cap, clean and inspect the gasket.
5. Immediately replace fuel cap and hand tighten. Wipe up any fuel spillage.

**⚠ WARNING:** Check for fuel leaks, if any are found, correct before use. Contact a Servicing Dealer if necessary.

#### Engine is Flooded

- Set the on/off switch to **STOP**.
- Engage a suitable tool in the spark plug boot (1, Fig. 22).
- Pry off the spark plug boot.
- Unscrew and dry off the spark plug.
- Open the throttle wide.
- Pull the starter rope several times to clear the combustion chamber.
- Refit the spark plug and connect the spark plug boot, press it down **firmly**.
- Set the on/off switch to I, the starting position.
- Set the choke lever to OPEN position – even if engine is cold.
- Now start the engine.

**⚠ ATTENTION :** respectez les consignes de sécurité sur la manipulation du carburant. Coupez toujours le moteur avant de procéder au ravitaillement. Ne faites jamais l'appoint de carburant lorsque le moteur tourne ou s'il est encore chaud. Restez à au moins 3 m de la zone de ravitaillement avant de démarrer le moteur (fig.21). **NE FUMEZ PAS !**

1. Nettoyez la surface autour du bouchon de carburant afin d'éviter toute contamination.
2. Dévissez lentement le bouchon de carburant.
3. Versez soigneusement le mélange de carburant dans le réservoir. Évitez de renverser du carburant.
4. Avant de remonter le bouchon de carburant, nettoyez et inspectez le joint d'étanchéité.
5. Remontez immédiatement le bouchon de carburant et serrez-le manuellement. Essayez tout déversement de carburant

**⚠ ATTENTION :** vérifiez si le carburant fuit et, le cas échéant, éliminez les fuites avant d'utiliser la machine. Si nécessaire, faites appel au service d'assistance auprès de votre revendeur.

#### Moteur noyé

- Basculez l'interrupteur de marche/arrêt sur la position **STOP**.
- Insérez un outil adapté dans la coiffe de bougie (1, Fig. 22).
- Faites levier sur la coiffe de bougie et retirez-la.
- Dévissez et séchez la bougie.
- Ouvrez l'accélérateur à fond.
- Actionnez le lanceur à plusieurs reprises de façon à vider la chambre de combustion.
- Remontez la bougie et connectez la coiffe en l'enfonçant **fermement**.
- Basculer l'interrupteur de marche/arrêt sur I, la position de démarrage.
- Passez le levier d'étrangleur sur la position OUVRIER, même si le moteur est froid.
- Démarrez à présent le moteur.



Deutsch	Español	Nederlands
<p align="center"><b>ANLASSEN</b></p>	<p align="center"><b>PUESTA EN MARCHA</b></p>	<p align="center"><b>STARTEN</b></p>
<p><b>⚠ ACHTUNG:</b> Befolgen Sie die Sicherheitsvorschriften für die Handhabung von Treibstoff. Stellen Sie den Motor vor dem Tanken unbedingt ab. Füllen Sie niemals Treibstoff in eine Maschine mit laufendem oder heißem Motor. Entfernen Sie sich mindestens 3 m von der Stelle, an der Sie aufgetankt haben, bevor Sie den Motor starten (Abb.21). <b>NICHT RAUCHEN!</b></p> <ol style="list-style-type: none"> <li>1. Säubern Sie die Umgebung des Tankdeckels, um Verschmutzungen des Treibstoffs zu vermeiden.</li> <li>2. Drehen Sie den Tankdeckel langsam auf.</li> <li>3. Füllen Sie das Treibstoffgemisch vorsichtig in den Tank. Möglichst keinen Treibstoff verschütten.</li> <li>4. Säubern und kontrollieren Sie die Dichtung, bevor Sie den Tankdeckel wieder aufsetzen.</li> <li>5. Setzen Sie den Tankdeckel sofort wieder auf und drehen Sie ihn von Hand fest zu. Entfernen Sie eventuell verschütteten Treibstoff.</li> </ol> <p><b>⚠ ACHTUNG:</b> Kontrollieren Sie, ob Treibstoff austritt; Leckstellen vor dem Gebrauch beseitigen. Falls erforderlich verständigen Sie bitte Ihren Fachhändler.</p> <p><b>Motor ist ersoffen</b></p> <ul style="list-style-type: none"> <li>- Bringen Sie den Ein-/Ausschalter in Stellung <b>STOPP</b>.</li> <li>- Setzen Sie ein geeignetes Werkzeug in die Fassung der Zündkerze ein (<b>1, Abb. 22</b>).</li> <li>- Hebeln Sie die Zündkerzenfassung ab.</li> <li>- Schrauben Sie die Zündkerze heraus und trocknen Sie sie.</li> <li>- Ziehen Sie den Gashebel bis zum Anschlag.</li> <li>- Ziehen Sie das Anwerfseil mehrmals durch, um die Vergaserkammer zu lüften.</li> <li>- Setzen Sie die Zündkerze wieder ein und setzen Sie die Zündkerzenfassung auf; drücken Sie sie <b>fest</b> nach unten.</li> <li>- Bringen Sie den Ein-/Ausschalter in Position I, die Startposition.</li> <li>- Bringen Sie den Chokehebel in der Stellung OFFEN, und zwar auch bei kaltem Motor.</li> <li>- Werfen Sie jetzt den Motor wieder an.</li> </ul>	<p><b>⚠ ATENCIÓN:</b> seguir las instrucciones de seguridad al manipular el combustible. Apagar el motor antes del llenado. No añadir combustible a una máquina con el motor caliente o en funcionamiento. Alejarse 3 m del punto de llenado antes de poner el motor en marcha (fig.21). <b>¡NO FUMAR!</b></p> <ol style="list-style-type: none"> <li>1. Limpiar la superficie en torno al tapón del combustible para evitar contaminaciones.</li> <li>2. Aflojar lentamente el tapón del combustible.</li> <li>3. Verter la mezcla de combustible con cuidado en el depósito. Evitar que el combustible se derrame.</li> <li>4. Antes de volver a poner el tapón del combustible, limpiar e inspeccionar la junta.</li> <li>5. Colocar inmediatamente el tapón y apretarlo a mano. Eliminar todo eventual residuo de combustible.</li> </ol> <p><b>⚠ ATENCIÓN:</b> comprobar que no haya fugas de combustible; si las hay, eliminarlas antes del uso. Si es necesario, contactar con el servicio de asistencia del revendedor.</p> <p><b>Motor ahogado</b></p> <ul style="list-style-type: none"> <li>- Ajuste el interruptor de activación/desactivación en la posición <b>STOP</b>.</li> <li>- Acople una herramienta adecuada en la funda de la bujía (<b>1, Fig. 22</b>).</li> <li>- Haga palanca para sacar la funda de la bujía.</li> <li>- Desenrosque la bujía y séquela.</li> <li>- Abra el acelerador por completo.</li> <li>- Tire de la cuerda del motor de arranque varias veces para desahogar la cámara de combustión.</li> <li>- Vuelva a poner la bujía y conecte su funda; presione <b>firmemente</b> hacia abajo.</li> <li>- Ajuste el interruptor de activación/desactivación en la posición de arranque I.</li> <li>- Ponga la palanca de estrangulación en la posición OPEN, aunque el motor esté frío.</li> <li>- Ahora, arranque el motor.</li> </ul>	<p><b>⚠ WAARSCHUWING:</b> houd u aan de veiligheidsinstructies voor het hanteren van de brandstof. Zet altijd de motor uit voordat u de tank bijvult. Vul nooit brandstof bij in een apparaat met een draaiende of hete motor. Ga minimaal 3 m van de plaats waar de bijvulling heeft plaatsgevonden vandaan voordat u de motor start (fig.21). <b>NIET ROKEN!</b></p> <ol style="list-style-type: none"> <li>1. Maak het oppervlak rond de tankdop schoon om verontreiniging te voorkomen.</li> <li>2. Draai de tankdop langzaam los.</li> <li>3. Giet het brandstofmengsel voorzichtig in de tank. Voorkom morsen.</li> <li>4. Voordat u de tankdop weer vastdraait dient u de pakking schoon te maken en te controleren.</li> <li>5. Plaats de tankdop onmiddellijk terug en draai hem met de hand vast. Verwijder eventueel gemorste brandstof.</li> </ol> <p><b>⚠ WAARSCHUWING:</b> controleer of er brandstoflekken zijn, en los deze op voordat u het apparaat gebruikt. Neem zo nodig contact op met de klantenservice van uw leverancier.</p> <p><b>Motor is verzopen</b></p> <ul style="list-style-type: none"> <li>- Zet de on/off-schakelaar op <b>STOP</b>.</li> <li>- Plaats een geschikt gereedschap in de dop van de bougie (<b>1, Fig. 22</b>).</li> <li>- Wrik de dop van de bougie.</li> <li>- Draai de bougie los en maak hem droog.</li> <li>- Zet het gas helemaal open.</li> <li>- Trek een paar keer aan het startkoord om de verbrandingskamer leeg te maken.</li> <li>- Zet de bougie terug op zijn plaats en sluit de dop weer aan, druk hem <b>stevig</b> naar beneden.</li> <li>- Zet de on/off-schakelaar op I, de startstand.</li> <li>- Zet de chokehendel op stand OPEN – ook als de motor koud is.</li> <li>- Start de motor.</li> </ul>

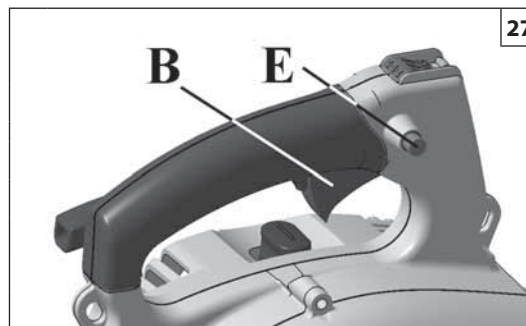
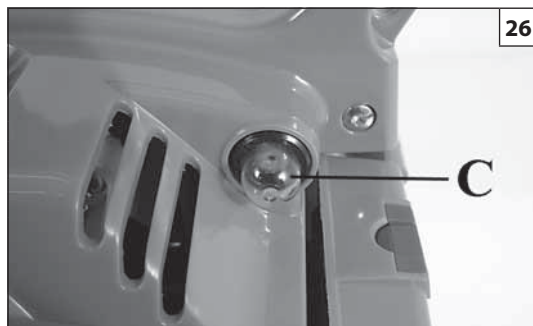
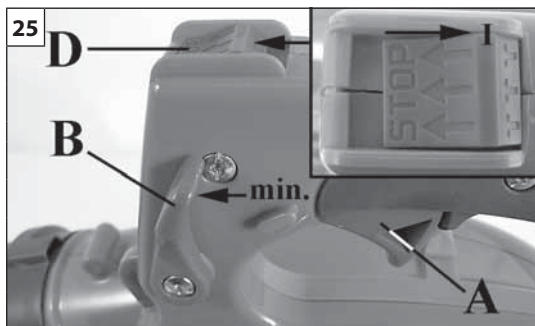

Italiano	English	Français
<b>AVVIAMENTO</b>	<b>STARTING</b>	<b>MISE EN ROUTE</b>
<p><b>AVVIAMENTO MOTORE</b></p> <p>Assicurarsi che la leva acceleratore (A, Fig. 25) funzioni correttamente e che il fermo acceleratore (B) sia posizionato al minimo. Caricare il carburatore premendo il bulbo varie volte (C, Fig. 26). Portare l'interruttore (D, Fig. 25) in posizione "I".            Portare la leva starter (F, Fig. 28) in posizione "CLOSE".            Tirare la leva acceleratore (B, Fig. 27) e bloccarla in semi-accelerazione premendo il pulsante (E), rilasciare la leva (B).            Appoggiare il soffiatore sul terreno in posizione stabile. Tenendo fermo il soffiatore, tirare lentamente la funicella d'avviamento fino ad incontrare resistenza (Fig. 29). Tirare energicamente alcune volte e, ai primi scoppi del motore, riportare la leva starter (F, Fig. 28) nella posizione originale «OPEN».            Ripetere la manovra di avviamento finché il motore non parte.            A motore avviato, premere l'acceleratore dopo 30-40 secondi (B, Fig. 27) per sbloccarlo dalla posizione di semi-accelerazione e portare il motore al minimo.</p> <p><b>⚠ ATTENZIONE:</b> Quando il motore è già caldo, non usare lo starter (F, Fig. 28) per l'avviamento.</p> <p><b>⚠ ATTENZIONE:</b> Si raccomanda di <b>non avviare mai</b> la macchina <b>senza la girante</b>. Ciò può causare danni importanti alle parti del motore e l'immediato decadimento della garanzia.</p> <p><b>RODAGGIO MOTORE</b>            Il motore raggiunge la sua massima potenza dopo le prime 5÷8 ore di lavoro.            Durante questo periodo di rodaggio non fare funzionare il motore a vuoto al massimo numero di giri per evitare eccessive sollecitazioni.</p> <p><b>NOTA:</b> è normale che un motore nuovo emetta fumo durante e dopo il primo utilizzo.</p>	<p><b>STARTING THE ENGINE</b></p> <p>Check that the throttle trigger (A, Fig. 25) functions correctly and the throttle stop (B) is set to the minimum position. Fill the carburetor by pushing primer bulb a couple of times (C, Fig. 26). Put the ON/OFF switch (D, Fig. 25) in the "I" position. Put the choke lever (F, Fig. 28) in the CLOSE position.            Pull throttle lever (B, Fig. 27) and lock it in the half-throttle position by pressing button (E), then release lever (B).            Place the blower on the ground in a stable position. Holding the blower down, pull the starting rope slowly until you meet resistance (Fig. 29). Pull the starter rope hard a few times and when the engine begins to turn, bring the choke lever (F, Fig. 28) back to the original position «OPEN». Repeat the procedure until the engine starts.            Once the engine is running, press the throttle after 30-40 seconds (B, Fig. 27) to release it from the half-throttle position and let the engine idle.</p> <p><b>⚠ WARNING:</b> Once the engine is warmed up do not use the starter (F, Fig. 28) to start up again.</p> <p><b>⚠ WARNING:</b> Never start the blower without the impeller fitted. This could cause serious damage to the engine and would lead to the immediate invalidation of the warranty.</p> <p><b>BREAKING-IN THE ENGINE</b>            The engine reaches maximum power after the first 5-8 hours of activity.            During this period of breaking-in do not use the engine at wide open throttle without load, to avoid excessive functioning stress.</p> <p><b>NOTE:</b> It is normal for smoke to be emitted from a new engine during and after first use.</p>	<p><b>DEMARRAGE DU MOTEUR</b></p> <p>S'assurer que le levier de l'accélérateur (A, Fig. 25) fonctionne correctement et que laarrêt de l'accélérateur (B) se trouve positionnée sur le minimum. Remplir le carburateur en agissant maintes fois sur le pompe (C, Fig. 26). Mettez l'interrupteur (D, Fig. 25) sur "I".            Tirez le levier de l'accélérateur (B, Fig. 27) et bloquez-le en demi-accelération en appuyant sur le bouton (E); relâchez le levier (B).            Mettez le levier starter (F, Fig. 28) sur CLOSE. Posez le souffleur sur le terrain en position stable. En tenant le souffleur tirez lentement la cordelette de démarrage jusqu'à ce que vous sentiez une certaine résistance (Fig. 29). Tirez énergiquement plusieurs fois et aux premières détonations, remplacez le levier starter (F, Fig. 28) dans sa position d'origine «OPEN». Répétez la manœuvre de démarrage jusqu'à ce que le moteur parte.            Une fois parti, appuyez sur l'accélérateur après 30-40 secondes (B, Fig. 27) pour le débloquent de la position de demi-accelération et mettez le moteur au ralenti.</p> <p><b>⚠ ATTENTION:</b> Quand le moteur est chaud n'utilisez pas le starter (F, Fig. 28) pour le faire démarrer.</p> <p><b>⚠ ATTENTION:</b> On veillera à ne <b>jamais démarrer</b> l'appareil <b>sans le dispositif mobile</b>. Ceci pourrait entraîner des dommages importants aux composants du moteur et l'exclusion immédiate de la garantie.</p> <p><b>RODAGE MOTEUR</b>            Le moteur atteint sa puissance maximale au bout des 5÷8 premières heures de travail.            Au cours de cette période de rodage, ne faites pas tourner le moteur à vide au régime maxi pour lui éviter excessif efforts de fonctionnement.</p> <p><b>REMARQUE :</b> il est normal qu'un moteur neuf dégage de la fumée durant et après la première utilisation.</p>

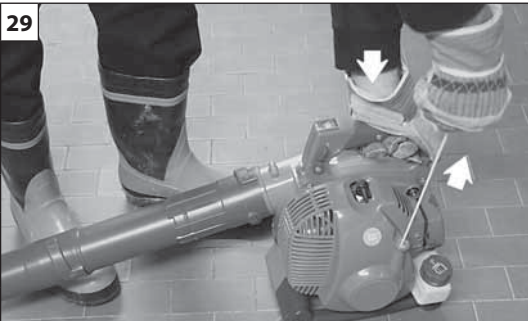

Deutsch	Español	Nederlands
<b>ANLASSEN</b>	<b>PUESTA EN MARCHA</b>	<b>STARTEN</b>
<p><b>STARTVORGANG</b></p> <p>Überprüfen Sie den einwandfreien Betrieb des Gashebels (A, Abb. 25) und schieben Sie den Gasregler (B) in Leerlaufstellung. Vergaser durch mehrmaliges Drücken der Starterpumpe (C, Abb. 26) füllen. Ein-Aus-Schalter in Stellung "I" (D, Abb. 25) bringen. Gashebel (B, Abb. 27) anziehen und mit Halbgasarretierung (E) in Halb gasstellung verriegeln; danach den Gashebel (B) loslassen. Den Chokehebel (F, Abb. 28) in Stellung CLOSE bringen. Die bläser in standfester Position auf den Boden legen. Die bläser fest umschliessen und mit der anderen Hand langsam den Starterzug ziehen, bis ein Widerstand spürbar wird (Abb. 29). Dann engine Male kräftig ziehen und wenn der Motor angesprungen ist, den Chakehebel (F, Abb. 28) in seine ursprüngliche Stellung «OPEN» bringen. Den Startvorgang solange wiederholen, bis der Motor angesprungen ist. Sobald der Motor angesprungen ist, den Gashebel nach 30-40 sekunden (B, Abb. 27) anziehen, um ihn der Stellung «Halbgas» lösen und den Motor auf Leerlauf bringen.</p> <p><b>⚠ ACHTUNG: Wenn der Motor bereits warmgelaufen ist und wieder gestartet werden soll, darf den starter (F, Abb. 28) nicht verwendet werden.</b></p> <p><b>⚠ ACHTUNG: Sie dürfen den Blasgerät niemals ohne Gebläse starten.</b> Dies kann schwerwiegende Motorschäden verursachen und hat den sofortigen Verfall der Garantie zur Folge.</p> <p><b>EINLAUFEN DES MOTORS</b> Der Motor erreicht seine volle Leistungsstärke nach den ersten 5÷8 Arbeitsstunden. Lassen Sie den Motor während dieser Einlaufzeit nicht leer auf Hochtouren laufen, um eine übermäßige Beanspruchung zu vermeiden.</p> <p><b>HINWEIS: Es ist vollkommen normal, dass der Motor während und nach dem ersten Gebrauch etwas raucht.</b></p>	<p><b>ARRANQUE DEL MOTOR</b></p> <p>Asegúrese de que el acelerador (A, Fig. 25) funcione correctamente y el tope (B) esté situado en el mínimo. Cebear el carburador pulsando varias veces la burbuja (C, Fig. 26). Ponga el interruptor (D, Fig. 25) en posición "I". Tire la palanca del acelerador (B, Fig. 27) y bloquéela en semiaceleración apretando el botón (E), suelte la palanca (B). Ponga la palanca del cebador (F, Fig. 28) en posición CLOSE. Apoye el soplador en el suelo, en posición estable. Manteniendo firme el soplador, tire lentamente la cuerda de arranque hasta que encuentre resistencia (Fig. 29). Tire enérgicamente algunas veces y, a las primeras explosiones del motor, ponga el cebador (F, Fig. 28) en la posición original «OPEN». Repita la operación de encendido hasta que el motor arranque. Con el motor en marcha, apriete el acelerador después 30-40 segundos (B, Fig. 27) para desbloquearlo de la posición de semiaceleración y deje el motor en ralenti.</p> <p><b>⚠ ATENCIÓN: Cuando el motor está caliente, no accione el cebador (F, Fig. 28) para su arranque.</b></p> <p><b>⚠ ATENCIÓN: Se recomienda no poner nunca la máquina en marcha sin el rotor.</b> El uso del soplador sin el rotor puede causar daños importantes en las partes del motor e implica la anulación inmediata de la garantía.</p> <p><b>RODAJE DEL MOTOR</b> El motor alcanza su máxima potencia después de las primeras 5÷8 horas de trabajo. Durante este período de rodaje, no haga funcionar el motor sin carga al régimen máximo para evitar un esfuerzo excesivo.</p> <p><b>NOTA: es normal que un motor nuevo emita humo durante y después del primer uso.</b></p>	<p><b>HET STARTEN VAN DE MOTOR</b></p> <p>Controleer of de versnellingshendel (A, Fig. 25) goed functioneert en of de stopper van de versnelling (B) op het minimum staat. Vul de carburateur door enkele malen op de vlotterbalg te drukken (C, Fig. 26). Zet de aan/uit schakelaar (D, Fig. 25) in de "I" positie. Trek aan de versnellingshendel (B, Fig. 27) en blokkeer hem in semi-versnelling door op de knop (E) te drukken; laat de hendel (B) weer los. Zet chokehendel in de CLOSE positie (F, Fig. 28). Plaats de bladblazer stabiel op de grond. Druk met één hand op de bladblazer en trek met de andere hand aan het startkoord tot er weerstand wordt gevoeld (Fig. 29). Trek enkele malen krachtig aan het koord en zet de starterhendel (F, Fig. 28) in de oorspronkelijke stand "OPEN" bij de eerste explosies van de motor. Herhaal de startprocedure totdat de motor start. Druk op de versneller nadat 30-40 seconden (B, Fig. 27) wanneer de motor gestart is, om hem uit de semi-versnelling te zetten en laat de motor op het minimum draaien.</p> <p><b>⚠ LET OP: als de motor warm is geen choke gebruiken om te starten (F, Fig. 28).</b></p> <p><b>⚠ LET OP: Het wordt geadviseerd de machine nooit te starten zonder de rotor.</b> Dit zou aanzienlijke schade kunnen veroorzaken aan de onderdelen van demotor, en zou de garantie onmiddellijk doen vervallen.</p> <p><b>INLOPEN VAN DE MOTOR</b> De motor bereikt het maximale vermogen na de eerste 5 tot 8 bedrijfsuren. Om overmatige belasting te vermijden mag de motor tijdens deze inlooperperiode niet onbelast worden gebruikt op het maximale toerental.</p> <p><b>OPMERKING: het is normaal dat een nieuwe motor rook afgeeft tijdens het eerste gebruik.</b></p>

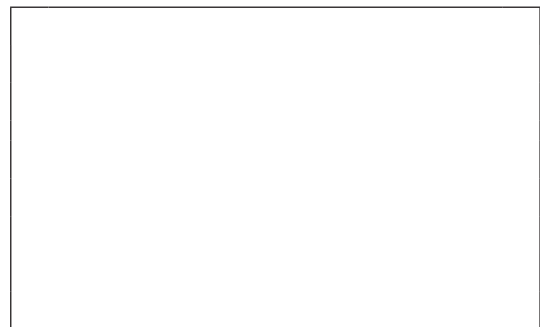
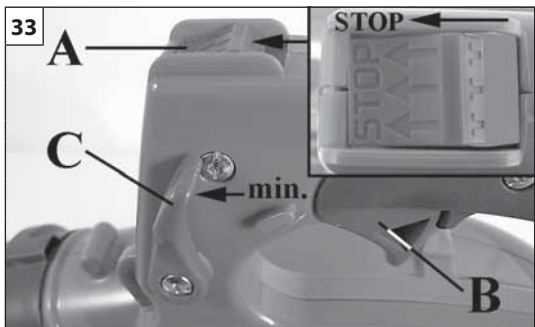

Italiano	English	Français
<p align="center"><b>ARRESTO MOTORE</b></p>	<p align="center"><b>STOPPING THE ENGINE</b></p>	<p align="center"><b>ARRET DU MOTEUR</b></p>
<p>Portare la leva acceleratore (B, Fig. 33) ed il fermo acceleratore (C) al minimo. Spegner il motore, riportando l'interruttore di massa (A) nella posizione di STOP.</p>	<p>Move the throttle trigger (B, Fig.33) and the throttle stop (C) to the minimum positions. Switch off the engine by moving the stop/start switch (A) to the STOP position.</p>	<p>Mettre le levier de l'accélérateur (B, Fig.33) et l'arrêt de l'accélérateur (C) en position minimum. Éteindre le moteur, en remettant l'interrupteur de masse (A) en position STOP.</p>
<p align="center"><b>UTILIZZO</b></p>	<p align="center"><b>USE</b></p>	<p align="center"><b>UTILISATION</b></p>
<p><b>USI VIETATI</b></p> <ul style="list-style-type: none"> <li>- Lavorare solo quando la visibilità e la luce sono sufficienti per vedere chiaramente.</li> <li>- Arrestare il motore prima di appoggiare la macchina.</li> <li>- Prestare particolare attenzione e allarme, quando si indossano le protezione uditive, in quanto tali apparecchiature possono limitare la capacità di ascoltare i suoni indicanti i rischi (inviti, segnali, avvertimenti, ecc.)</li> <li>- Siate estremamente cauti quando si lavora su pendii o terreni sconnessi.</li> <li>- Mantenere sempre asciutte e pulite le impugnature.</li> <li>- <b>Non utilizzare il soffiatore stando su una scala, un supporto o un tavolino.</b></li> <li>- <b>Non cercare mai di soffiare via sostanze calde o che stanno bruciando oppure liquidi combustibili.</b></li> <li>- Non camminare all'indietro quando si utilizza l'apparecchio.</li> <li>- Utilizzare il soffiatore solo in orari ragionevoli, evitando il mattino presto o la sera tardi quando si potrebbe arrecare disturbo alle persone. Osservare gli orari di rispetto del silenzio contemplati dalle ordinanze locali.</li> <li>- Controllare la direzione e l'intensità del vento. Non indirizzare mai l'ugello o i detriti soffiati verso persone, animali domestici, auto o abitazioni.</li> <li>- Non soffiare i detriti verso porte o finestre aperte.</li> <li>- Usare l'apparecchio con riguardo nei confronti delle persone che passano e delle proprietà nelle vicinanze.</li> <li>- Non lasciare il soffiatore in funzione quando è incustodito.</li> <li>- Prestare attenzione a cosa si soffia o si sposta.</li> </ul>	<p><b>PROHIBITED USE</b></p> <ul style="list-style-type: none"> <li>- Work only in conditions offering sufficient visibility and light to see clearly.</li> <li>- Stop the engine before setting the machine down.</li> <li>- Be particularly cautious and alert when wearing ear protectors, as these can restrict your ability to hear sounds indicating danger (shouts, signals, warnings, etc.)</li> <li>- Be extremely careful when working on slopes or uneven surfaces.</li> <li>- Always keep the handles dry and clean.</li> <li>- <b>Do not operate the blower while standing on a ladder or a stand.</b></li> <li>- <b>Never attempt to blow hot or burning substances or combustible fluids.</b></li> <li>- Do not walk backward while operating the machine.</li> <li>- Operate the blower only at reasonable hours, i.e. not early in the morning or late at night when people might be disturbed. Comply with times listed in local ordinances.</li> <li>- Check wind direction and intensity. Never point the nozzle or blow debris toward people, pets, cars or houses.</li> <li>- Do not blow debris toward open windows or doors.</li> <li>- Always be considerate of property and people passing by .</li> <li>- Do not leave the blower running when unattended.</li> <li>- Pay attention to what you are moving.</li> </ul>	<p><b>USAGES INTERDITS</b></p> <ul style="list-style-type: none"> <li>- Travaillez uniquement lorsque la visibilité et l'éclairage sont suffisants.</li> <li>- Arrêter le moteur avant de poser la machine.</li> <li>- Soyez particulièrement attentif et vigilant lorsque vous portez des casques de protection car de tels équipements peuvent limiter la capacité d'entendre les signaux sonores d'avertissement (alarmes, signaux d'avertissement, etc.)</li> <li>- Soyez particulièrement prudents lorsque vous travaillez sur les terrains en pente ou accidentés.</li> <li>- Veillez à ce que les poignées soient toujours propres et sèches.</li> <li>- <b>Ne pas utiliser le souffleur sur une échelle, un support ou une table.</b></li> <li>- <b>Ne pas chercher à souffler sur des substances chaudes ou en train de brûler ou des liquides combustibles.</b></li> <li>- Ne pas marcher vers l'arrière quand on utilise l'appareil.</li> <li>- Utiliser le souffleur à des horaires raisonnables, jamais tôt le matin ou tard le soir pour ne gêner personne. Observer les horaires de respect du silence prévues par les ordonnances locales.</li> <li>- Contrôler la direction et l'intensité du vent. Ne pas orienter le gicleur ou les détritres vers des personnes, des animaux domestiques, des véhicules ou des habitations.</li> <li>- Ne pas souffler les détritres vers les fenêtres ou les portes ouvertes.</li> <li>- Utiliser l'appareil avec prudence envers les passants et les propriétés du voisinage.</li> <li>- Ne pas laisser le souffleur allumé sans surveillance.</li> <li>- Faire particulièrement attention aux éléments déplacés par l'air.</li> </ul>



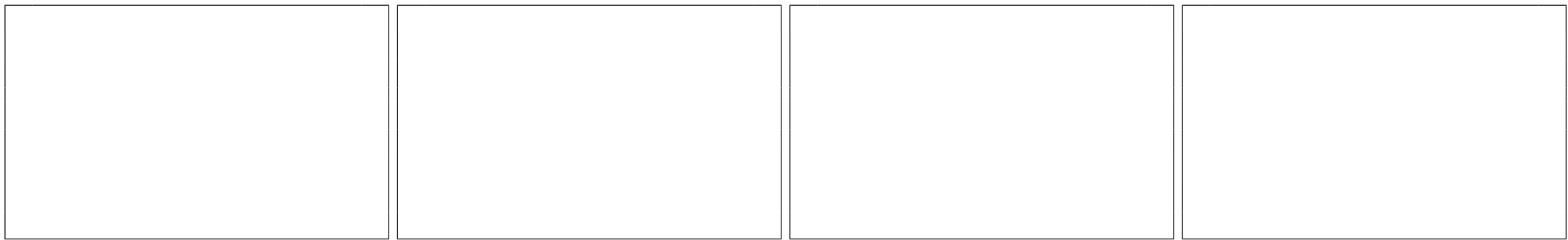

Deutsch	Español	Nederlands
<b>MOTOR ABSTELLEN</b>	<b>PARADA DEL MOTOR</b>	<b>STOPPEN VAN DE MOTOR</b>
Bringen Sie Gashebel (B, Abb. 33) und Gasregler (C) in Leerlaufstellung. Stellen Sie den Motor ab, indem Sie den Masseschalter (A) auf STOP setzen.	Ponga el acelerador (B, Fig. 33) y el tope (C) en el mínimo. Apague el motor, colocando el interruptor de masa (A) en la posición de STOP.	Zet de versnellingshendel (B, Fig. 33) en de stopper van de versneller (C) op het minimum. Zet de motor af door de aardingschakelaar (A) terug te zetten in de stand STOP.
<b>GEBRAUCH</b>	<b>UTILIZACION</b>	<b>GEBRUIK</b>
<b>VERBOTENER EINSATZ</b> <ul style="list-style-type: none"> <li>- Arbeiten Sie nur, wenn Sicht und Lichtverhältnisse ein sicheres Arbeiten gestatten.</li> <li>- Stellen Sie den Motor vor Absetzen der Heckenschere ab.</li> <li>- Achten Sie besonders auf Alarmer bei Verwendung der Schutzausrüstung, denn diese Ausrüstungen können das Hören von Warntönen (Aufforderungen, Signale, Warnungen usw.) beeinträchtigen.</li> <li>- Seien Sie besonders vorsichtig bei der Arbeit am Hang oder auf unebenem Gelände.</li> <li>- Die Handgriffe stets trocken und sauber halten.</li> <li>- <b>Benutzen Sie den Bläser nicht auf einer Leiter, einem Gestell oder einem Tisch.</b></li> <li>- <b>Blasen Sie unter keinen Umständen heiße oder brennende Stoffe bzw. flüssige Kraftstoffe weg.</b></li> <li>- Gehen Sie beim Arbeiten mit dem Gerät nicht rückwärts.</li> <li>- Verwenden Sie den Bläser ausschließlich zu vernünftigen Uhrzeiten, also weder früh morgens oder spät abends, um niemanden zu stören. Halten Sie sich an die örtlich vorgeschriebenen Ruhezeiten.</li> <li>- Kontrollieren Sie die Windrichtung und -stärke. Richten Sie den Luftstrahl oder die weggeblasenen Abfälle niemals auf Personen, Tiere, Autos oder Häuser.</li> <li>- Blasen Sie die Abfälle nicht in offene Fenster oder Türen.</li> <li>- Nehmen Sie Rücksicht auf Passanten und fremde Grundstücke.</li> <li>- Lassen Sie den Bläser nicht mit laufendem Motor unbeaufsichtigt.</li> <li>- Achten Sie auf die weg- oder fortgeblasenen Gegenstände.</li> </ul>	<b>USOS NO ADMITIDOS</b> <ul style="list-style-type: none"> <li>- Trabajar sólo cuando la visibilidad y la luz sean suficientes para ver claramente.</li> <li>- Parar el motor antes de apoyar la máquina.</li> <li>- Prestar atención especialmente cuando se estén utilizando dispositivos de protección que pueden limitar la capacidad de oír sonidos que indican riesgos (avisos, señales, advertencias, etc.).</li> <li>- Tener mucho cuidado al trabajar en pendiente o sobre terrenos irregulares.</li> <li>- Mantener siempre secas y limpias las empuñaduras.</li> <li>- <b>No utilizar el soplador desde una escalera, un soporte o una mesa.</b></li> <li>- <b>No intentar soplar sustancias calientes o que se estén quemando o líquidos inflamables.</b></li> <li>- No utilizar el aparato caminando hacia atrás.</li> <li>- Utilizar el soplador sólo en horarios razonables, no por la mañana temprano ni por la noche tarde, cuando podrían originarse molestias. Respetar los horarios de silencio establecidos por las ordenanzas locales.</li> <li>- Observar la dirección y la intensidad del viento. No dirigir la boquilla o los desechos sopladados a personas, animales, automóviles o viviendas.</li> <li>- No soplar los desechos hacia ventanas o puertas abiertas.</li> <li>- Utilizar el aparato teniendo en consideración los transeúntes y las propiedades limítrofes.</li> <li>- No dejar el soplador en funcionamiento sin vigilancia.</li> <li>- Prestar atención a lo que se sopla o se desplaza.</li> </ul>	<b>VERBODEN GEBRUIK</b> <ul style="list-style-type: none"> <li>- Werk alleen als de zichtbaarheid en het licht voldoende zijn om goed te zien.</li> <li>- Zet de motor uit voordat u het toestel neerlegt.</li> <li>- Wees extra voorzichtig en alert als u gehoorbescherming draagt, omdat een dergelijke uitrusting uw vermogen om waarschuwend geluiden (roepen, signalen, waarschuwingen e.d.) te horen beperkt.</li> <li>- Wees uiterst voorzichtig als u op hellend of oneffen terrein werkt.</li> <li>- De handgrepen altijd droog en schoon houden.</li> <li>- <b>Gebruik de bladblazer niet als u op een ladder, een steun of een tafel staat.</b></li> <li>- <b>Probeer nooit hete of brandende stoffen of brandbare vloeistoffen weg te blazen.</b></li> <li>- Loop niet achteruit als u het apparaat gebruikt.</li> <li>- Gebruik de bladblazer alleen op normale werktijden, dus niet 's morgens vroeg of 's avonds laat wanneer het lawaai mensen kan storen. Houd u aan de plaatselijke regels inzake geluidsoverlast.</li> <li>- Controleer de richting en de intensiteit van de luchtstraal. Richt het mondstuk of het weggeblazen afval nooit op personen, huisdieren, auto's of woningen.</li> <li>- Blaas het afval niet in de richting van open ramen of deuren.</li> <li>- Gebruik het apparaat voorzichtig als er voorbijgangers en eigendommen in de buurt zijn.</li> <li>- Laat de bladblazer niet onbeheerd achter met draaiende motor.</li> <li>- Wees voorzichtig met wat u wegblaast of verplaatst.</li> </ul>

Italiano	English	Français
<p style="text-align: center;"><b>UTILIZZO</b></p>	<p style="text-align: center;"><b>USE</b></p>	<p style="text-align: center;"><b>UTILISATION</b></p>
<p>- Esercitarsi a soffiare via sfalci d'erba o bicchieri di carta senza sollevare polvere.</p> <p>- Prima di utilizzare il soffiatore, inumidire le aree polverose.</p> <p>- Non usare mai un soffiatore per spostare materiali eccessivamente polverosi.</p> <p>- Non dirigere mai il getto d'aria verso persone o animali. Il soffiatore può lanciare oggetti piccoli ad alta velocità. Arrestare immediatamente l'apparecchio se si avvicina una persona.</p> <p>- Un soffiatore <b>NON</b> deve essere utilizzato per ripulire:</p> <ul style="list-style-type: none"> <li>• Grandi quantitativi di ghiaia o polvere di ghiaia</li> <li>• Detriti di lavori edili</li> <li>• Polvere di gesso</li> <li>• Polvere di cemento e calcestruzzo</li> <li>• Terriccio secco di giardino</li> </ul> <p>- Non usare il soffiatore per spargere o atomizzare fertilizzanti, prodotti chimici e altre sostanze tossiche o carburante, a meno che l'apparecchio non sia progettato per tale applicazione e in tal caso sia utilizzato in un'area adeguata.</p> <p>- Se la sostanza soffiata è una sostanza presente in commercio, consultare la scheda dati di sicurezza della sostanza o rivolgersi al produttore del materiale.</p> <p><b>⚠ ATTENZIONE!</b> - La silice è un componente base presente in sabbia, quarzo, mattoni, argilla, granito, roccia e numerosi altri materiali, inclusi prodotti di calcestruzzo e muratura. La ripetuta e/o intensa inalazione di silice cristallina presente nell'aria può causare malattie respiratorie gravi o letali, inclusa la silicosi. In presenza di simili materiali, osservare sempre le precauzioni respiratorie indicate.</p> <p><b>⚠ ATTENZIONE!</b> - L'inalazione di polvere di amianto è pericolosa e può causare lesioni gravi o letali, malattie respiratorie o cancro. L'uso e lo smaltimento di prodotti contenenti amianto sono severamente regolamentati. Non soffiare o disturbare amianto o prodotti contenenti amianto, come rivestimenti isolanti in amianto. Se vi è motivo di credere che si stiano disturbando materiali contenenti amianto, contattare immediatamente il proprio datore di lavoro o l'autorità sanitaria locale.</p> <p><b>Preparazione per il lavoro</b></p> <p><b>⚠ ATTENZIONE!</b> - Seguire sempre le norme di sicurezza. Pianificare preventivamente il lavoro. Non iniziare l'attività se l'area di lavoro non è sgombra e se non sono presenti punti di appoggio saldi per i piedi.</p> <p><b>⚠ ATTENZIONE</b> - Il soffiatore può lanciare oggetti ad alta velocità che possono rimbalzare e colpire l'operatore. Questo può causare seri danni agli occhi. Indossare sempre protezioni per gli occhi.</p>	<p>- Practice moving grass clippings or a paper cup without moving dust.</p> <p>- Wet dusty areas down first before using a blower.</p> <p>- Never use a leaf blower to move excessively dusty materials.</p> <p>- Never direct the air jet towards people or animals. The blower can propel small objects at very high speed. Stop the engine immediately if you are approached.</p> <p>- A leaf blower should <b>NOT</b> be used to clean up:</p> <ul style="list-style-type: none"> <li>• Large amounts of gravel or gravel dust</li> <li>• Construction dirt</li> <li>• Plaster dust</li> <li>• Cement and concrete dust</li> <li>• Dry garden topsoil</li> </ul> <p>- Do not use a blower to spread or mist fertilizers, chemicals or other toxic substances, fuel, unless it is designed for these purposes and in an appropriate area.</p> <p>- If the substance being blown is a commercial substance, review the material safety data sheet for that substance or consult the material manufacturer.</p> <p><b>⚠ WARNING!</b> - Silica is a basic component of sand, quartz, brick, clay, granite and numerous other materials and rock, including masonry and concrete products. Repeated and / or substantial inhalation of airborne crystalline silica can cause serious or fatal respiratory disease, including silicosis. When encountering such materials, always follow the respiratory precautions mentioned above.</p> <p><b>⚠ WARNING!</b> - Breathing asbestos dust is dangerous and can cause severe or fatal injury, respiratory illness or cancer. The use and disposal of asbestos-based products have been strictly regulated. Do not blow or disturb asbestos or asbestos-based products, such as asbestos insulation. If you have any reason to believe that you might be disturbing asbestos, immediately contact your employer or local health authority representative.</p> <p><b>Preparation for Working</b></p> <p><b>⚠ WARNING:</b> - Always follow the safety precautions. Carefully plan your blowing operation in advance. Do not start blowing until you have a clear work area and secure footing.</p> <p><b>⚠ WARNING</b> - The blower may throw objects at high velocity that can ricochet and hit the operator. This may cause serious eye damage. Always wear eye protection.</p>	<p>- S'entraîner à souffler sur l'herbe coupée ou des gobelets en carton sans soulever de poussière.</p> <p>- Avant d'utiliser un souffleur, humidifier les zones poussiéreuses.</p> <p>- Ne pas utiliser le souffleur sur du matériel excessivement poussiéreux.</p> <p>- Ne jamais diriger le jet d'air sur des personnes ou des animaux. Le souffleur peut lancer de petits objets à grande vitesse. Arrêter immédiatement l'appareil à l'approche d'une personne.</p> <p>- <b>NE PAS</b> utiliser un souffleur pour nettoyer :</p> <ul style="list-style-type: none"> <li>• Grandes quantités de gravier ou de poussières</li> <li>• Détritus de constructions</li> <li>• Poussière de plâtre</li> <li>• Poussière de ciment et béton</li> <li>• Engrais sec de jardin</li> </ul> <p>- Ne pas utiliser le souffleur pour épandre ou atomiser des fertilisants, des produits chimiques, d'autres substances toxiques ou du carburant, à moins que l'appareil ne soit conçu pour ce genre d'application et, dans ce cas, l'utiliser à cet effet uniquement dans une zone adéquate.</p> <p>- Si la substance soufflée est une substance présente dans le commerce, consulter la fiche des données de ladite substance ou s'adresser au producteur.</p> <p><b>⚠ ATTENTION!</b> - La silice est un composant de base présent dans le sable, le quartz, la brique, l'argile, le granit, la pierre et bien d'autres matériaux, y compris les produits en béton. L'inhalation constante et/ou intensive de silice cristalline présente dans l'air peut entraîner des maladies respiratoires graves voire mortelles, y compris la silicose. En présence de tels matériaux, toujours prendre les précautions prévues pour protéger les voies respiratoires.</p> <p><b>⚠ ATTENTION!</b> - L'inhalation de poussière d'amiante est dangereuse et peut entraîner des lésions graves voire mortelles, des maladies respiratoires ou le cancer. L'utilisation et l'élimination des produits contenant de l'amiante sont strictement réglementés. Ne pas souffler sur de l'amiante ou tout autre matériau qui en contient, tels que les revêtements isolants. En cas de doute sur la présence d'amiante, contacter immédiatement le responsable des travaux ou l'organisme sanitaire local.</p> <p><b>Préparation pour le travail</b></p> <p><b>⚠ ATTENTION!</b> - Toujours respecter les consignes de sécurité. Toujours élaborer le plan de coupe à l'avance. Ne pas commencer l'activité si la zone de travail n'est pas libre et en l'absence de points d'appui solides pour les pieds.</p> <p><b>⚠ ATTENTION</b> - Le souffleur peut lancer des objets à haute vitesse susceptibles de rebondir et heurter l'opérateur. Ceci peut provoquer de sérieux dommages aux yeux. Toujours porter des protections pour les yeux.</p>

Deutsch	Español	Nederlands
GEBRAUCH	UTILIZACIÓN	GEBRUIK
<p>- Üben Sie sich darin, Grasschnitt oder Papierbecher ohne Staubverwirbelungen wegzublasen.</p> <p>- Befeuchten Sie staubige Bereiche vor der Benutzung des Bläfers.</p> <p>- Benutzen Sie den Bläser nicht, um sehr staubiges Material wegzublasen.</p> <p>- Richten Sie den Luftstrahl nicht gegen Personen oder Tiere. Der Bläser kann kleinere Gegenstände mit hoher Geschwindigkeit wegschleudern. Stellen Sie das Gerät sofort an, wenn Personen herantreten.</p> <p>- Folgendes Material darf <b>NICHT</b> mit dem Bläser beseitigt werden:</p> <ul style="list-style-type: none"> <li>• Größere Mengen Kies oder Kiesstaub</li> <li>• Bauschutt</li> <li>• Gipspulver</li> <li>• Zement- und Betonstaub</li> <li>• Trockene Gartenerde</li> </ul> <p>- Benutzen Sie den Bläser nicht, um Düngemittel, Chemikalien, sonstige giftige Stoffe oder Kraftstoff zu verteilen, es sei denn, dass er für diesen Zweck ausgelegt ist und in diesem Fall nur in einem geeigneten Bereich verwendet wird.</p> <p>- Wird dagegen ein handelsüblicher Stoff weggeblasen, lesen Sie das Sicherheitsdatenblatt oder wenden Sie sich an den Hersteller des Stoffs.</p> <p><b>⚠️ ACHTUNG!</b> - Kieselerte ist ein Grundbestandteil von Sand, Quarz, Backsteinen, Ton, Granit, Gestein und zahlreicher anderer Stoffe, darunter auch von Beton- und Mauerwerkprodukten. Das wiederholte bzw. intensive Einatmen kristalliner Kieselerde in der Luft kann ernsthafte oder gar tödliche Erkrankungen der Atemwege verursachen, einschließlich der Silikose. Bei derartigen Stoffen müssen Sie also in jedem Fall die angegebenen Atemschutzvorschriften beachten.</p> <p><b>⚠️ ACHTUNG!</b> - Das Einatmen von Asbeststaub kann ernsthafte oder gar tödliche Erkrankungen der Atemwege bzw. Krebs verursachen. Der Gebrauch und die Entsorgung asbesthaltiger Produkte unterliegen strengen Regelungen. Blasen oder bewegen Sie weder Asbest noch asbesthaltige Produkte, wie beispielsweise isolierende Verkleidungen aus Asbest. Besteht Anlass zur Annahme, dass asbesthaltige Stoffe bewegt werden, setzen sie sich umgehend mit Ihrem Arbeitgeber oder dem Gesundheitsamt in Verbindung.</p> <p><b>Vorbereitung auf die Arbeit</b></p> <p><b>⚠️ ACHTUNG!</b> - Befolgen Sie stets die Sicherheitsvorschriften. Planen Sie die Arbeit im voraus. Beginnen Sie erst dann mit der Arbeit, wenn der Arbeitsbereich leer geräumt und standfester Untergrund vorhanden ist.</p> <p><b>⚠️ ACHTUNG</b> – Die vom Bläser mit hoher Geschwindigkeit weggeblasenen Gegenstände können zurückprallen und den Benutzer treffen. Dies kann schwerwiegende Augenverletzungen verursachen. Tragen Sie immer einen Augenschutz.</p>	<p>- Ejercitarse soplando césped cortado o vasos de papel sin remover el polvo.</p> <p>- Antes de utilizar el soplador, humedecer las áreas polvorientas.</p> <p>- No utilizar nunca un soplador para desplazar materiales excesivamente polvorientos.</p> <p>- No dirigir el chorro de aire a personas o animales. El soplador puede lanzar objetos pequeños a alta velocidad. Parar inmediatamente el aparato cuando se acerque una persona.</p> <p>- Un soplador <b>NO</b> debe utilizarse para limpiar:</p> <ul style="list-style-type: none"> <li>• Grandes cantidades de grava o polvo de grava</li> <li>• Desechos de obras de construcción</li> <li>• Polvo de yeso</li> <li>• Polvo de cemento y hormigón</li> <li>• Humus seco de jardín</li> </ul> <p>- No utilizar el soplador para dispersar o atomizar fertilizantes, productos químicos, otras sustancias tóxicas o combustibles, a no ser que el aparato esté diseñado para tal aplicación; en ese caso, utilizarlo sólo en áreas adecuadas.</p> <p>- En caso de tener que soplar sustancias existentes en el comercio, consultar la ficha de seguridad de la sustancia en cuestión o dirigirse al fabricante.</p> <p><b>⚠️ ¡ATENCIÓN!</b> - El sílice es un elemento básico presente en la arena, el cuarzo, los ladrillos, la arcilla, el granito, la roca y muchos otros materiales, como productos de hormigón y albañilería. La inhalación repetida y/o intensa de sílice cristalino presente en el aire puede causar enfermedades respiratorias graves o letales, incluso silicosis. En presencia de tales materiales, tomar las precauciones respiratorias indicadas.</p> <p><b>⚠️ ¡ATENCIÓN!</b> - La inhalación de polvo de amianto es peligrosa y puede causar lesiones graves o letales, enfermedades respiratorias y cáncer. El uso y la eliminación de productos que contienen amianto están sujetos a reglamentos estrictos. No soplar ni remover amianto o productos con contenido de amianto, como revestimientos aislantes en amianto. Si existen motivos para creer que se están removiendo materiales con contenido de amianto, contactar de inmediato con el empleador o con la autoridad sanitaria local.</p> <p><b>Preparación para el trabajo</b></p> <p><b>⚠️ ¡ATENCIÓN!</b> - Seguir siempre las normas de seguridad. Planificar el trabajo previamente y con cuidado. No comenzar la actividad si el área de trabajo no está despejada y no hay puntos de apoyo firmes para los pies.</p> <p><b>⚠️ ATENCIÓN</b> – El soplador puede lanzar objetos a alta velocidad que pueden rebotar o golpear al usuario. Esto puede causar graves daños en los ojos. Utilizar siempre protecciones para los ojos.</p>	<p>- Probeer gemaaid gras of plastic bekertjes weg te blazen zonder stof op te blazen.</p> <p>- Maak stoffige zones vochtig voordat u de bladblazer gebruikt.</p> <p>- Gebruik de bladblazer nooit om zeer stoffig materiaal te verplaatsen.</p> <p>- Richt de luchtstraal nooit op personen of dieren. De bladblazer kan kleine voorwerpen met hoge snelheid wegslingeren. Zet de machine onmiddellijk uit als iemand u benadert.</p> <p>- Bladblazers mogen <b>NIET</b> gebruikt worden om het volgende op te ruimen:</p> <ul style="list-style-type: none"> <li>• Grote hoeveelheden grind of grindstof</li> <li>• Bouwafval</li> <li>• Gipsstof</li> <li>• Cement- of betonstof</li> <li>• Droge tuinaarde</li> </ul> <p>- Gebruik de bladblazer niet voor het verspreiden of verstuiven van kunstmest, chemische producten, andere giftige stoffen of brandstof, behalve wanneer deze ontworpen is voor een dergelijke toepassing, en gebruik het apparaat in dat geval alleen in een geschikt gebied.</p> <p>- Indien de te verstuiven stof in de handel verkrijgbaar is, raadpleeg de fiche met de veiligheidsgegevens van de stof of contacteer de producent van het materiaal.</p> <p><b>⚠️ WAARSCHUWING!</b> - Silicium is een basisbestanddeel dat voorkomt in zand, kwarts, baksteen, klei, graniet, rots en talloze andere materialen, met inbegrip van pleister- en metselproducten. Het herhaalde en/of intense inademen van siliciumstof dat in de lucht aanwezig is, kan ernstige of dodelijke ademhalingsziektes veroorzaken, waaronder silicose. Bescherm steeds de luchtwegen wanneer dergelijke materialen aanwezig zijn.</p> <p><b>⚠️ WAARSCHUWING!</b> - Het inademen van asbeststof is gevaarlijk en kan ernstig of dodelijk letsel, ademhalingsziekten of kanker veroorzaken. Het gebruik en het verwerken van asbesthoudende producten is streng gereguleerd. Blaas geen asbest of asbesthoudende producten weg, zoals isolatiematerialen in asbest. Raak deze ook niet aan. Indien er reden is om aan te nemen dat u met asbesthoudende producten aan het werken bent, contacteer dan onmiddellijk de werkgever of de plaatselijke dienst volksgezondheid.</p> <p><b>Vorbereitung op het werk</b></p> <p><b>⚠️ WAARSCHUWING!</b> - Respecteer steeds de veiligheidsnormen. Plan uw handelingen zorgvuldig van tevoren. Begin niet met werken als het werkgebied niet vrij is en als er geen stevige steunpunten voor uw voeten zijn.</p> <p><b>⚠️ OPGELET</b> – De bladblazer kan met hoge snelheid voorwerpen wegblazen, die de gebruiker kunnen raken. Dit kan ernstig letsel aan de ogen veroorzaken. Draag altijd een veiligheidsbril.</p>

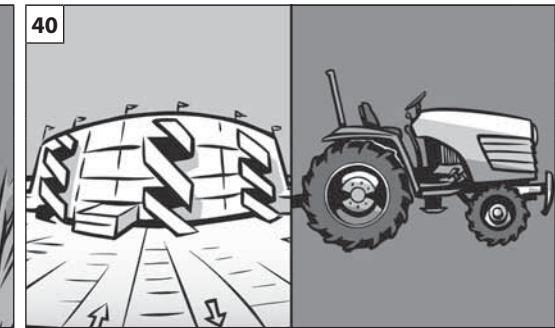
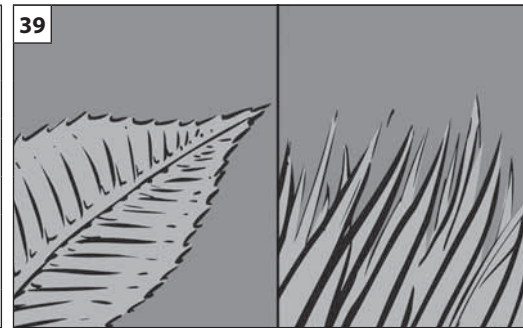
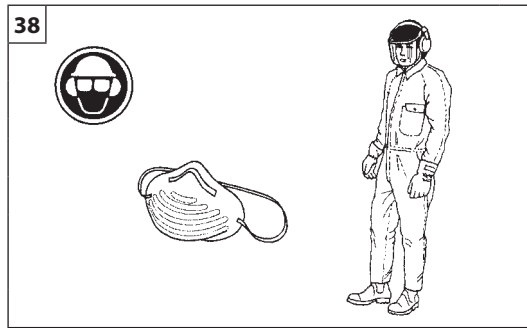
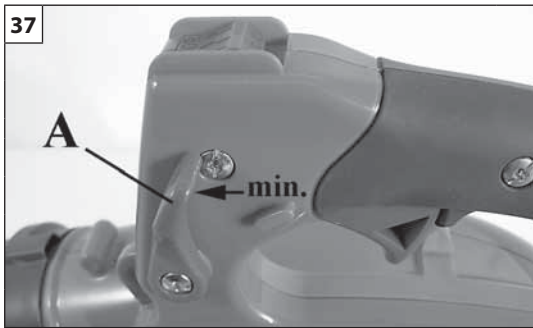

Italiano	English	Français
<p align="center"><b>UTILIZZO</b></p>	<p align="center"><b>USE</b></p>	<p align="center"><b>UTILISATION</b></p>
<p><b>⚠</b> L'esposizione alle vibrazioni può causare danni alle persone che soffrono di problemi di circolazione sanguigna o problemi nervosi. Rivolgersi al medico se si verificano sintomi fisici quali intorpidimento, mancanza di sensibilità, riduzione della forza normale o variazioni del colore della pelle. Questi sintomi di solito compaiono nelle dita, mani o polsi.</p> <ul style="list-style-type: none"> <li>• Controllare le condizioni del soffiatore prima di utilizzarlo, in particolare della marmitta, dell'ingresso di aspirazione e del filtro dell'aria.</li> <li>• In presenza di molta polvere, spruzzare leggermente l'area di lavoro con un tubo o un attacco per nebulizzatore quando è disponibile acqua.</li> <li>• Prestare attenzione a bambini, animali domestici, autovetture o finestre aperte e soffiare via i detriti in condizioni di sicurezza.</li> <li>• Utilizzare l'intera prolunga dell'ugello in modo che il flusso d'aria possa essere utilizzato vicino al terreno.</li> <li>• Dopo l'uso del soffiatore, pulirlo e gettare i detriti nel bidone della spazzatura.</li> <li>• Utilizzare il soffiatore con l'impostazione di velocità più bassa possibile della valvola a farfalla.</li> <li>• Il fermo acceleratore (A, Fig. 37) consente di impostare differenti regimi del motore e di conseguenza differenti flussi di aria in uscita. Prima di spegnere l'apparecchiatura, spostare il fermo in posizione di minimo.</li> </ul> <p><b>⚠ ATTENZIONE! - Indossare le attrezzature di protezione richieste quando si lavora con il soffiatore (Fig. 38):</b></p> <ol style="list-style-type: none"> <li>1. Cuffie antirumore.</li> <li>2. Protezioni per gli occhi.</li> <li>3. Maschera di protezione in ambienti polverosi.</li> </ol>	<p><b>⚠</b> Over exposure to vibrations can result in blood-vessel or nerve injury to persons suffering with blood circulation problems. Seek medical attention if you experience physical symptoms such numbness, lack of feeling, reduction in normal strength, changes in the colour of the skin. These symptoms normally appear in the fingers, hands or wrists.</p> <ul style="list-style-type: none"> <li>• Check the condition of the blower before operation, especially the muffler, air intake and air filter.</li> <li>• Under dusty conditions, slightly spray the work area with a hose or use a mister attachment when water is available.</li> <li>• Watch out for children, pets, open windows or cars, and blow debris safely away.</li> <li>• Use the full nozzle extension so the air stream can work close to the ground.</li> <li>• After using the blower, clean up and dispose of debris in trash receptacles.</li> <li>• Use the lowest possible throttle speed to do the job.</li> <li>• The throttle stop (A, Fig. 37) is used to set different engine speeds and consequently to adjust the air jet. Before switching off the engine, move the throttle stop to the minimum position.</li> </ul> <p><b>⚠ WARNING! - When working with the blower, wear the required protecting equipment (Fig.38):</b></p> <ol style="list-style-type: none"> <li>1. Hearing protection.</li> <li>2. Eye protection.</li> <li>3. Face mask in dusty environments.</li> </ol>	<p><b>⚠</b> L'exposition aux vibrations peut entraîner des problèmes aux personnes souffrant de troubles circulatoires ou de nature nerveuse. Demander l'avis d'un médecin en cas de symptômes physiques tels qu'engourdissements, absence de sensibilité, réduction de la force normale ou variations de la couleur de la peau. Ces symptômes se présentent normalement au niveau des doigts, mains ou poignets.</p> <ul style="list-style-type: none"> <li>• Contrôler les conditions du souffleur avant de l'utiliser, et plus particulièrement du pot d'échappement, de l'admission et du filtre de l'air.</li> <li>• En présence de poussière importante, arroser légèrement la zone de travail avec un tuyau ou utiliser un raccord comme nébuliseur si vous avez de l'eau à disposition.</li> <li>• Faire attention aux enfants, aux animaux domestiques, aux voitures ou aux fenêtres ouvertes et souffler les débris en conditions de sécurité.</li> <li>• Utiliser la rallonge du gicleur complète de sorte que le flux d'air puisse être utilisé près du terrain.</li> <li>• Après avoir utilisé le souffleur, nettoyer et jeter les débris dans les bidons d'ordures.</li> <li>• Utiliser le souffleur en réglant la vanne papillon le plus bas possible.</li> <li>• Laarrêt de l'accélérateur (A, Fig. 37) permet de sélectionner différents régimes moteur et de moduler ainsi les flux d'air à la sortie. L'arrêt devra être positionnée sur le minimum avant d'arrêter le moteur.</li> </ul> <p><b>⚠ ATTENTION ! - Porter les équipements de protection nécessaires pour travailler avec le souffleur (Fig. 38):</b></p> <ol style="list-style-type: none"> <li>1. Casque anti-bruit.</li> <li>2. Protections pour les yeux.</li> <li>3. Masque de protection contre la poussière.</li> </ol>



## Deutsch

## GEBRAUCH

**⚠ Für Personen mit Kreislaufstörungen und nervösen Leiden können Vibrationen gesundheitsschädlich sein. Sollten Symptome wie Prickeln, Gefühllosigkeit, Kraftschwund oder Veränderungen der Hautfarbe auftreten, suchen Sie umgehend ein Arzt auf. Von diesen Symptomen sind meist Finger, Hände oder Armgelenke betroffen.**

- Überprüfen Sie den Zustand des Bläfers vor dem Einsatz, insbesondere Auspuff, Saugöffnung und Luftfilter.
- Spritzen Sie den Arbeitsbereich in besonders staubiger Umgebung mit einem Schlauch oder einem Sprühaufsatz leicht ab, sofern Wasser zur Verfügung steht.
- Achten Sie dabei auf Kinder, Haustiere, offene Fenster oder Autors und blasen Sie die Abfälle stets unter sicheren Bedingungen weg.
- Benutzen Sie die komplette Düsenverlängerung, so dass der Luftstrahl möglichst am Boden verwendet wird.
- Nach dem Gebrauch sollten Sie den Bläser reinigen und die Abfälle in die Mülltonne verbringen.
- Verwenden Sie den Bläser auf der kleinstmöglichen Einstellung der Drosselklappe.
- Mit dem Gasregler (A, Abb. 37) können Sie verschiedene Drehzahlstufen des Motors und folglich unterschiedlich starke Luftströme einstellen. Schieben Sie den Gasregler in Leerlaufstellung, bevor Sie das Gerät abstellen.

**⚠ ACHTUNG! - Benutzen Sie bei der Arbeit mit dem Bläser die erforderliche persönliche Schutzausrüstung (Abb. 38):**

1. Gehörschutz.
2. Augenschutz.
3. Atemschutzmaske in staubigen Bereichen.

## Español

## UTILIZACION

**⚠ La exposición a las vibraciones puede causar daños a las personas que sufren de problemas de circulación sanguínea o nerviosos. Acudir al médico en caso de presentarse síntomas físicos como entumecimiento, falta de sensibilidad, debilitamiento o variaciones del color de la piel. Estos síntomas suelen aparecer en los dedos, las manos y los puños.**

- Controlar las condiciones del soplador antes de utilizarlo, especialmente el silenciador, la entrada de la aspiración y el filtro de aire.
- En presencia de mucho polvo, pulverizar ligeramente el área de trabajo con una manguera o un empalme para nebulizador cuando haya agua a disposición.
- Prestar atención a los niños, a los animales domésticos, a los automóviles y a las ventanas abiertas, y soplar los desechos en condiciones de seguridad.
- Utilizar el prolongador de la boquilla de modo que el flujo de aire se mantenga cerca del suelo.
- Después del uso, limpiar el soplador y arrojar los desechos en recipientes para la basura.
- Utilizar el soplador con la válvula de mariposa a la velocidad más baja posible.
- El tope del acelerador (A, Fig. 37) permite ajustar el régimen del motor para obtener distintas intensidades del chorro de aire. Antes de apagar el equipo, ponga el tope en la posición de mínimo.

**⚠ ¡ATENCIÓN! - Cuando se trabaja con el soplador, utilizar los dispositivos de protección necesarios (Fig. 38):**

1. Auriculares antirruido.
2. Protecciones para los ojos.
3. Máscara de protección en ambientes polvorientos.

## Nederlands

## GEBRUIK

**⚠ Blootstelling aan trillingen kan letsel veroorzaken bij personen die lijden aan bloedsomloopproblemen of zenuwaandoeningen. Raadpleeg een arts indien u fysieke symptomen heeft zoals verstijving, gevoelloosheid, vermindering van de normale kracht of variaties in de kleur van de huid. Deze symptomen doen zich doorgaans voor in de vingers, handen of polsen.**

- Controleer de toestand van het apparaat voordat u het gebruikt, vooral van de uitlaat, de ingang van de luchtaanzuiging en de luchtfilter.
- Op plaatsen met veel stof moet het werkgebied licht besproeid worden met een waterslang, of moet een aansluiting voor een verstuiver gebruikt worden als er water aanwezig is.
- Let op kinderen, huisdieren, ramen of auto's met open deuren, en blaas het afval op een veilige manier weg.
- Gebruik de volledige verlenging van het mondstuk zodat de luchtstroom dichtbij de grond gebruikt kan worden.
- Reinig de bladblazer na gebruik en werp het afval weg in vuilcontainers.
- Gebruik de bladblazer op de laagst mogelijke instelling van de vlinderklep.
- Met de stopper van de versneller (A, Fig. 37) kunnen verschillende motortoerentallen worden ingesteld, en dus verschillende uitgaande luchtstromen. Zet de aanslag op de minimum stand, alvorens het apparaat uit te zetten.

**⚠ WAARSCHUWING! - Draag bij het werken met de bladblazer het vereiste beschermingsmateriaal (Fig. 38):**

1. Gehoorbeschermers.
2. Veiligheidsbril.
3. Beschermingsmasker voor stoffige omgevingen.

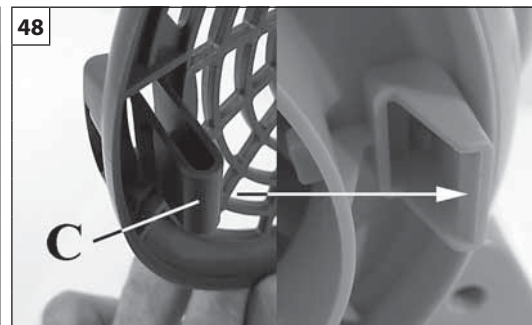
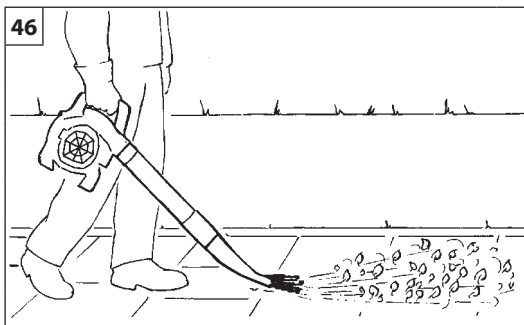
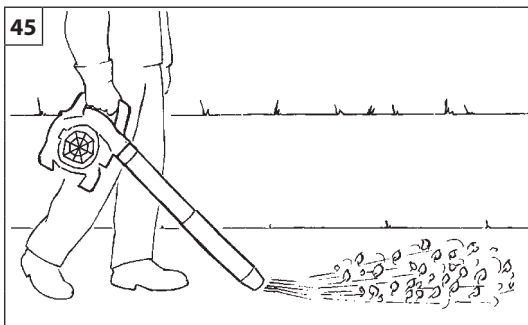

Italiano	English	Français
<p style="text-align: center;"><b>UTILIZZO</b></p>	<p style="text-align: center;"><b>USE</b></p>	<p style="text-align: center;"><b>UTILISATION</b></p>
<p><b>Un soffiatore può essere utilizzato per (Fig. 39-40-41):</b></p> <ul style="list-style-type: none"> <li>• Rimuovere e raccogliere foglie. Rimuovere spazzatura o erba tagliata da strade, sentieri pedonali, parchi, parcheggi, capanni, terreni sportivi ecc.</li> <li>• Rimuovere sfalci d'erba</li> <li>• Rimuovere o frantumare grovigli d'erba</li> <li>• Pulire parcheggi</li> <li>• Pulire attrezzature agricole ed edili</li> <li>• Pulire anfiteatri e parchi di divertimento</li> <li>• Rimuovere neve leggera o soffice</li> <li>• Asciugare marciapiedi e aree esterne</li> <li>• Rimuovere la spazzatura da angoli, zone di raccordo, fra pietre di pavimentazioni ecc.</li> </ul> <p><b>⚠ ATTENZIONE - Quando si lavora in angoli, soffiare dall'angolo e all'interno verso il centro dell'area di lavoro.</b></p> <p>Il soffiatore è concepito per l'uso con una sola mano (Fig. 45) e può essere impugnato dall'utente sia con la mano destra che con quella sinistra.</p> <p>Per aumentare l'efficacia della soffiatura sulle superfici piane è consigliato l'utilizzo del tubo "becco d'anatra" (Fig.46) cod. 56552002 acquistabile separatamente. Questo tubo produce un ampio e potente flusso d'aria a livello del terreno, che può essere mirato e controllato molto accuratamente.</p> <p><b>⚠ ATTENZIONE -</b> Verificare sempre che sia ben chiusa la griglia di protezione (B, Fig.47) e con il gancio (C, Fig.48) bloccato. Pericolo di amputazione dita.</p> <p><b>OPZIONALE -</b> Per migliorare il confort dell'operatore è disponibile il cinghiaccio semplice (Fig.49) cod. 61140011R acquistabile separatamente. Agganciarlo agli appositi occhielli (D, Fig.50).</p>	<p><b>You can use a leaf blower to (Fig. 39-40-41):</b></p> <ul style="list-style-type: none"> <li>• Remove and gather leaves. To remove rubbish or grass cuttings from roads, footpaths, parks, car parks, outhouses and sports grounds, etc.</li> <li>• Remove grass clippings</li> <li>• Dislodge or break up matted grass</li> <li>• Clean car parks</li> <li>• Clean farm and construction equipment</li> <li>• Clean arenas and amusement parks</li> <li>• Remove light or fluffy snow</li> <li>• Dry off pavement and outdoor areas</li> <li>• To remove rubbish from corners, round connections, and between paving stones, etc.</li> </ul> <p><b>⚠ WARNIG - When working inside corners, blow from the corner and inward toward the centre of the work area.</b></p> <p>The blower is designed to be used with one hand only (Fig. 45), and can be held in either the left or right hand.</p> <p>On flat surfaces, a more efficient blowing action will be obtained using the "duckbill" tube (Fig.46) p/n 56552002, which can be purchased separately. This tube generates a broad and powerful stream of air at ground level, which can be directed and controlled more accurately than with the standard nozzle.</p> <p><b>⚠ WARNING -</b> Always check that the safety guard (B, Fig.47) is properly closed with the catch (C, Fig.48) securely locked. Risk of finger injury or amputation.</p> <p><b>OPTIONAL -</b> For increased operator comfort, a single harness is available (Fig.49), p/n 61140011R, which can be purchased separately. Attach the snap hooks to the loops on the handle (D, Fig.50).</p>	<p><b>Un souffleur peut être utilisé pour (Fig. 39-40-41) :</b></p> <ul style="list-style-type: none"> <li>• éliminer et collecter les feuilles mortes ; éliminer les ordures et l'herbe fauchée sur les routes, les sentiers, les parcs, parkings, hangars, champs de sport, etc..</li> <li>• éliminer les dépôts d'herbe coupée ;</li> <li>• éliminer et disperser les tas d'herbe ;</li> <li>• nettoyer les parkings ;</li> <li>• nettoyer les outillages agricoles et du bâtiment ;</li> <li>• nettoyer les amphithéâtres et parcs de loisirs</li> <li>• évacuer la neige légère ou fraîche ;</li> <li>• faire sécher des trottoirs ou des zones publiques ;</li> <li>• éliminer les ordures dans les recoins, les zones de raccord, entre les pierres du sol, etc..</li> </ul> <p><b>⚠ ATTENTION - Pour travailler dans les recoins, souffler de l'intérieur vers le milieu de la zone de travail.</b></p> <p>Le souffleur est conçu pour n'être utilisé que d'une seule main (Fig. 45), gauche ou droite, au choix de l'utilisateur.</p> <p>Pour augmenter l'efficacité du souffleur sur les surfaces planes utiliser le tube "bec de canard (Fig.46) cod. 56552002 vendu séparément. Ce tube produit un flux d'air ample et puissant au niveau du sol, qui peut être dirigé et contrôlé très soigneusement.</p> <p><b>⚠ ATTENTION -</b> Vérifier toujours que la grille de protection soit bien fermée (B, Fig.47) avec le crochet accroché (C, Fig.48). Danger d'amputation des doigts.</p> <p><b>OPTIONS -</b> Pour améliorer le confort de l'opérateur il est prévu une courroie simple (Fig.49) cod. 61140011R vendue séparément. L'accrocher aux oeilletons prévus à cet effet (D, Fig.50).</p>

49

OPTIONAL  
p.n. 61140011R

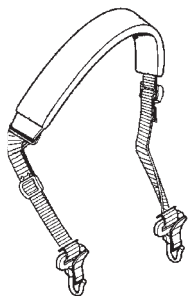

50

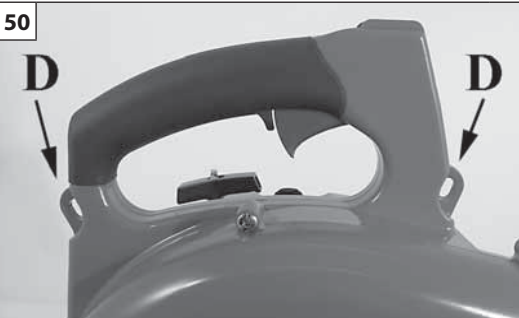

Deutsch

## GEBRAUCH

**Der Bläser eignet sich für folgende Arbeiten (Abb. 39-40-41):**

- Beseitigung und Aufsammeln von Laub. Beseitigung von Abfällen oder gemähtem Gras von Straßen, Fußwegen, Grünanlagen, Parkplätzen, Werkhallen, Sportplätzen usw.
- Beseitigung von Grasschnitt
- Beseitigung oder Zerkleinerung von Grasbüscheln
- Säubern von Parkplätzen
- Säubern von landwirtschaftlichen Ausrüstungen und Baugeräten
- Säubern von Freilichtbühnen und Vergnügungsparks
- Beseitigung von leichtem oder weichem Schnee
- Trocknen von Gehwegen und Außenflächen
- Beseitigung von Abfällen aus Ecken, Durchgängen, zwischen Pflastersteinen usw.

**⚠ ACHTUNG - Beim Arbeiten in Ecken blasen Sie von der Ecke und von innen zur Mitte des Arbeitsbereichs.**

Der Bläser ist zum einhändigen Gebrauch (Abb.45) vorgesehen und kann beliebig mit der rechten bzw. linken Hand bedient werden.

Zur Optimierung der Blasleistung auf ebenen Oberflächen sollten Sie das Strahlrohr mit "kegelförmiger Austrittsöffnung" (Abb.46) Nr. 56552002 benutzen, das als separates Zubehör angeboten wird. Dieses Rohr erzeugt einen breit gefächerten und starken Luftstrahl auf Bodenhöhe, den Sie mit äußerster Präzision und gezielt ausrichten können.

**⚠ ACHTUNG** – Vergewissern Sie sich, dass das Schutzgitter (B, Abb.47) ordnungsgemäß geschlossen und mit der Klammer (C, Abb.48) gesichert ist. Gefahr der Fingeramputation.

**OPTION** – Zur Verbesserung des Arbeitskomforts ist der einfache Traggurt (Abb.49) Nr. 61140011R als separates Zubehör erhältlich. Haken Sie den Gurt in die entsprechende Ösen (D, Abb.50) ein.

Español

## UTILIZACION

**Un soplador puede utilizarse para (Fig. 39-40-41):**

- Eliminar o recoger hojas Eliminar basura o césped cortado de calles, senderos peatonales, parques, aparcamientos, glorietas, campos deportivos, etc.
- Eliminar restos de césped
- Eliminar o triturar marañas de césped
- Limpiar aparcamientos
- Limpiar herramientas agrícolas y de construcción
- Limpiar anfiteatros y parques de atracciones
- Eliminar nieve ligera o blanda
- Secar aceras y áreas exteriores
- Eliminar basura de esquinas, cruces, juntas entre piedras de pavimentación, etc.

**⚠ ATENCIÓN - Al trabajar en los ángulos, soplar desde el ángulo al interior, hacia el centro del área de trabajo.**

El soplador se maneja con una sola mano (Fig. 45), que puede ser la derecha o la izquierda.

Para aumentar la eficacia del soplado en las superficies planas se recomienda utilizar el tubo de "pico de pato" (Fig.46) cód. 56552002, que se adquiere por separado. Este tubo produce, en el nivel del terreno, un amplio y potente flujo de aire que se puede orientar y controlar con suma precisión.

**⚠ ATENCIÓN** - Compruebe siempre que la rejilla de protección (B, Fig.47) esté bien cerrada, con el gancho (C, Fig.48) bloqueado. Peligro de amputación de los dedos.

**OPCIONAL** - Para mejorar el confort del operador está disponible la correa simple (Fig.49) cód. 61140011R, que se adquiere por separado. Engánchela en los ojales correspondientes (D, Fig.50).

Nederlands

## GEBRUIK

**Een bladblazer kan worden gebruikt voor (Fig. 39-40-41):**

- Het verwijderen en verzamelen van bladeren. Het verwijderen van afval en gemaaid gras van straten, wandelpaden, parken, parkeerplaatsen, sportvelden enz.
- Het verwijderen van gemaaid gras
- Het verwijderen of snipperen van kluiten gras
- Het schoonmaken van parkeerplaatsen
- Het schoonmaken van landbouw- en bouwgereedschappen
- Het reinigen van stadions en pretparken
- Het verwijderen van lichte of zachte sneeuw
- Het drogen van stoepen en buitenruimtes
- Het verwijderen van afval uit hoeken, verbindingzones, tussen straatstenen enz.

**⚠ WAARSCHUWING - Wanneer u in hoeken werkt, blaas dan van de hoek naar het midden van het werkgebied.**

De blower is ontwikkeld voor gebruik met één hand (Fig. 45) en kan door de gebruiker zowel met de rechter- als met de linkerhand worden vastgepakt.

Om de effectiviteit van het blazen op vlakke oppervlakken te vergroten, wordt geadviseerd om de buis met het "eendenbek-uiteinde" te gebruiken (Fig.46) codenr. 56552002, apart verkrijgbaar. Deze buis produceert een brede en krachtige luchtstroom ter hoogte van de grond, die zeer nauwkeurig gericht en geregeld kan worden.

**⚠ LET OP** – Controleer altijd of het beschermrooster (B, Fig.47) goed gesloten is, met de haak (C, Fig.48) vergrendeld. Gevaar voor amputatie van vingers.

**OPTIONEEL** – Om het gebruiksgemak voor de gebruiker te vergroten, is er een eenvoudige draagriem verkrijgbaar (Fig.49), codenr. 61140011R, apart verkrijgbaar. Maak deze vast aan de daarvoor bestemde oogjes (D, Fig.50).

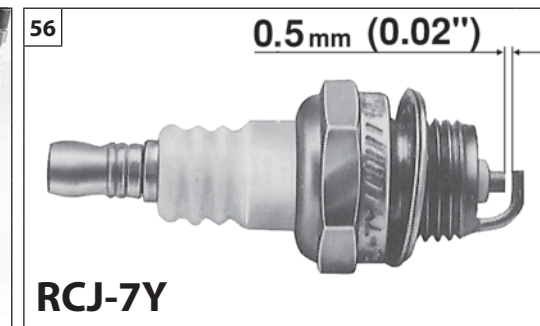
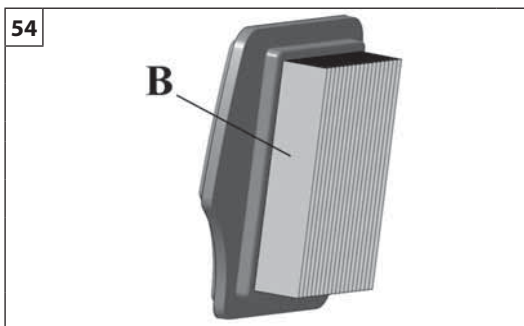
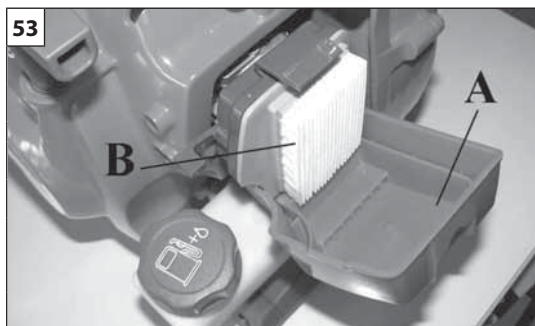

Italiano	English	Français
<p align="center"><b>MANUTENZIONE</b></p>	<p align="center"><b>MAINTENANCE</b></p>	<p align="center"><b>ENTRETIEN</b></p>
<p><b>⚠ ATTENZIONE!</b> – Durante le operazioni di manutenzione indossare sempre i guanti protettivi. Non effettuare le manutenzioni con motore caldo.</p> <p><b>FILTRO ARIA</b> – In caso di sensibile diminuzione della potenza del motore, aprire il coperchio (A, Fig. 53) e controllare il filtro aria (B). Sostituirlo se è intasato o danneggiato. Prima di montare il nuovo filtro, eliminare lo sporco grossolano dal lato interno del coperchio e dalla zona intorno al filtro.</p> <p><b>⚠ CAUTELA:</b> non utilizzare mai il motore senza il filtro dell'aria; questo potrebbe causare gravi danni. Accertarsi che il filtro dell'aria sia sistemato correttamente nel relativo coperchio prima di rimontarlo.</p> <p><b>FILTRO CARBURANTE</b> – Verificare periodicamente le condizioni del filtro carburante (C). In caso di sporcizia eccessiva, sostituirlo (Fig. 55).</p> <p><b>MOTORE</b> – Pulire periodicamente le alette del cilindro con aria compressa. L'accumulo di impurità sul cilindro può provocare surriscaldamenti dannosi per il funzionamento del motore.</p> <p><b>CANDELA</b> – Periodicamente si raccomanda la pulizia della candela e il controllo della distanza degli elettrodi (Fig. 56). Utilizzare candela Champion RCJ-7Y o di altra marca di grado termico equivalente.</p> <p><b>GRIGLIA DI PROTEZIONE</b> – Assicurarsi della perfetta funzionalità della molla (D, Fig.57) e del gancio di chiusura (E, Fig.58). Questo per garantire la perfetta chiusura della griglia di protezione.</p> <p><b>GRUPPO AVVIAMENTO</b></p> <p><b>⚠ ATTENZIONE:</b> La molla elicoidale è sotto tensione e potrebbe volare lontano causando gravi lesioni. Non tentare mai di smontarla o modificarla.</p>	<p><b>⚠ WARNING!</b> – Always wear protective gloves during maintenance operations. Do not carry out maintenance with the engine hot.</p> <p><b>AIR CLEANER</b> – If a power drop is noticed, open the cover (A, Fig. 53) and check the air filter (B). Change the filter if not clean or damaged. If it necessary change the filter. Make sure the cover and the support are clean before fitting the new filter.</p> <p><b>⚠ CAUTION:</b> Never run the engine without the air filter as serious damage could result. Make sure the air filter is correctly placed in the air filter cover before reassembly.</p> <p><b>FUEL FILTER</b> – Periodically check the condition of the fuel filter (C). If excessively dirty, the filter should be renewed (Fig. 55).</p> <p><b>ENGINE</b> – Periodically clean the cylinder fins using compressed air. If dirt is allowed to build up on the cylinder it could cause overheating and impair engine performance.</p> <p><b>SPARK PLUG</b> – Periodically clean the spark plug and check the electrode gap (Fig. 56). Use a Champion RCJ-7Y spark plug or equivalent.</p> <p><b>SAFETY GUARD</b> – Check that the spring (D, Fig.57) and the catch (E, Fig.58) are in perfect working order. These components ensure that the safety guard is properly closed.</p> <p><b>STARTER ASSEMBLY</b></p> <p><b>⚠ WARNING:</b> The coil spring is tensioned and could fly out if released, causing serious injury. Never attempt to disassemble or modify the spring.</p>	<p><b>⚠ ATTENTION!</b> – Durant les opérations d'entretien et de maintenance, porter toujours des gants de protection. Ne pas effectuer les entretiens avec un moteur chaud.</p> <p><b>FILTRE À AIR</b> – En cas de réduction sensible de la puissance du moteur, ouvrir le couvercle (A, Fig. 53) s'assurer que le filtre à air (B). Le remplacer n'est ni encrassé, ni endommagé. Avant de remonter le filtre neuf, éliminer la saleté la plus apparente du côté intérieur du couvercle et de la zone entourant le filtre.</p> <p><b>⚠ AVERTISSEMENT :</b> ne jamais utiliser le moteur sans le filtre de l'air ; ceci pourrait provoquer de sérieux dommages. Vérifier que le filtre à air est logé correctement dans le couvercle de filtre à air avant de procéder au remontage de l'ensemble.</p> <p><b>FILTRE À CARBURANT</b> – Vérifier périodiquement le bon état du filtre à carburant (C). Le remplacer en cas d'encrassement excessif (Fig. 55).</p> <p><b>MOTEUR</b> – Nettoyer régulièrement les ailettes du cylindre avec à l'air comprimé, l'accumulation d'impuretés sur le cylindre pouvant entraîner la surchauffe du moteur.</p> <p><b>BOUGIE</b> – Il est recommandé de nettoyer périodiquement les bougies et de contrôler l'écartement ds électrodes (Fig. 56). Utiliser une bougie Champion RCJ-7Y ou une bougie d'une autre marque possédant les mêmes caractéristiques thermiques.</p> <p><b>GRILLE DE PROTECTION</b> – Assurez-vous du fonctionnement parfait du ressort (D, Fig.57) et du crochet de fermeture (E, Fig.58). Ceci pour garantir la fermeture parfaite de la grille de protection.</p> <p><b>GROUPE DE DÉMARRAGE</b></p> <p><b>⚠ ATTENTION :</b> Le ressort hélicoïdal est sous tension et pourrait voler loin en causant des blessures graves. N'essayez jamais de le démonter ou de le modifier.</p>



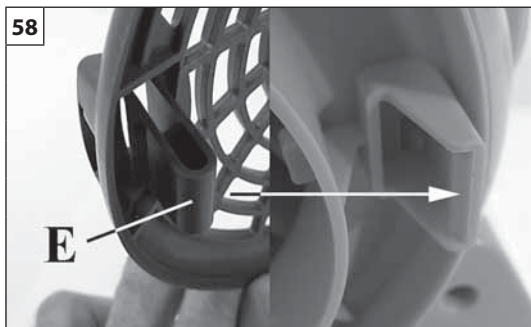
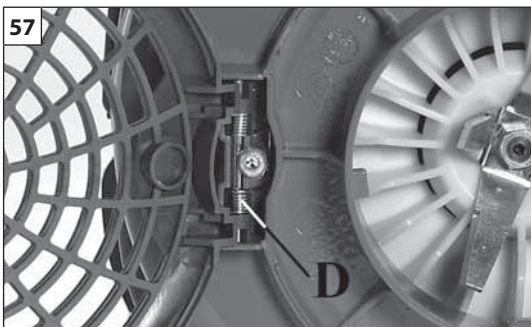

Deutsch

Español

Nederlands

## INSTANDHAL

## MANTENIMIENTO

## ONDERHOUD

**⚠ ACHTUNG!** – Tragen Sie bei den Wartungsarbeiten stets Schutzhandschuhe. Führen Sie keine Wartung bei warmem Motor aus.

**LUFTFILTER** – Bei deutlichem Rückgang der Motorleistung muss kontrolliert werden, Betriebsstunden den Deckel (A, Abb. 53). ob der Luftfilter (B). Wenn er verstopft oder beschädigt ist, muss der Luftfilter ersetzt werden. Vor Einbau des neuen Filters muss der gröbste Schmutz an der Innenseite des Deckels und am Bereich um den Filter entfernt werden.

**⚠ VORSICHT:** Lassen Sie den Motor auf keinen Fall ohne Luftfilter laufen; dies kann schwerwiegende Schäden verursachen. Überprüfen Sie vor der Montage den einwandfreien Sitz des Luftfilters im entsprechenden Deckel.

**KRAFTSTOFFFILTER** – Überprüfen Sie regelmäßig den Zustand des Kraftstofffilters (C). Ersetzen Sie übermäßig verschmutzte Filter (Abb. 55).

**MOTOR** – Reinigen Sie regelmäßig die Kühlrippen des Zylinders mit Druckluft. Schmutzablagerungen am Zylinder führen zum Heißlaufen des Motors und verursachen Betriebsstörungen.

**ZÜNDKERZE** – Reinigen Sie regelmäßig die Zündkerze und überprüfen Sie den Elektrodenabstand (Abb. 56). Verwenden Sie Zündkerzen Champion RCJ-7Y bzw. anderen Fabrikats mit gleichwertigem Wärmegrad.

**SCHUTZGITTER** – Überprüfen Sie die perfekte Funktion der Feder (D, Abb.57) und der Verschlussklammer (E, Abb.58). Somit wird das einwandfreie Schließen des Schutzgitters garantiert.

### STARTERGRUPPE

**⚠ ACHTUNG:** Die Schraubenfeder ist gespannt. Sie könnte über weite Entfernungen herausspringen und schwere Verletzungen verursachen. Versuchen Sie niemals, Sie auszubauen oder zu verändern.

**⚠ ¡ATENCIÓN!** - Durante las operaciones de mantenimiento, utilice siempre guantes de protección. No efectúe trabajos de mantenimiento con el motor caliente.

**FILTRO DE AIRE** - Si la potencia del motor disminuye marcadamente, abra la tapa (A, Fig. 53) y controlar si el filtro de aire (B). Sustituirlo si está obstruido o dañado. Antes de montar el nuevo filtro, limpiar la cara interna de la tapa y de la zona alrededor del filtro.

**⚠ PRECAUCIÓN:** no utilizar nunca el motor sin el filtro de aire; esto podría causar graves daños. Comprobar que el filtro de aire está correctamente colocado en la tapa antes de volver a montarlo.

**FILTRO DE COMBUSTIBLE** - Controle periódicamente las condiciones del filtro de combustible (C). Cuando esté demasiado sucio, cámbielo (Fig. 55).

**MOTOR** - Limpie regularmente las aletas del cilindro con aire comprimido. La acumulación de suciedad en el cilindro puede provocar recalentamientos perjudiciales para el funcionamiento del motor.

**BUJÍA** - A intervalos oportunos, limpie la bujía y controle la distancia de los electrodos (Fig. 56). Utilice una bujía Champion RCJ-7Y o de otra marca con grado térmico equivalente.

**REJILLA DE PROTECCIÓN** - Verifique el funcionamiento del muelle (D, Fig.57) y del gancho de cierre (E, Fig.58). Esto es necesario para garantizar el perfecto cierre de la rejilla de protección.

### GRUPO DE ARRANQUE

**⚠ ATENCIÓN:** El muelle helicoidal está bajo tensión; podría salir volando y causar graves lesiones. No intentar desmontarlo o modificarlo.

**⚠ LET OP!** – Draag altijd veiligheidshandschoenen tijdens het plegen van onderhoud. Verricht nooit onderhoud bij warme motor.

**LUCHTFILTER** – Als het motorvermogen gevoelig afneemt, open het deksel (A, Fig. 53) moet worden gecontroleerd of het luchtfilter (B). Vervang hem als hij verstopt of beschadigd is. Alvorens het nieuwe filter te monteren, moet het grofste vuil worden verwijderd uit de binnenzijde van het deksel en uit het gebied rondom het filter.

**⚠ LET OP:** gebruik de motor nooit zonder luchtfilter; dit kan zware schade veroorzaken. Zorg ervoor dat de luchtfilter correct in het deksel geplaatst is voordat u deze weer monteert.

**BRANDSTOFFILTER** – Controleer geregeld de conditie van het brandstoffilter (C). Vervang hem als hij erg vuil is (Fig. 55).

**MOTOR** – Maak de ribben van de cilinder regelmatig schoon met perslucht. De ophoping van vuil op de cilinder kan oververhittingen tot gevolg hebben die schadelijk zijn voor de werking van de motor.

**BOUGIE** – Het wordt geadviseerd de bougie regelmatig schoon te maken en de afstand van de elektroden te controleren (Fig. 56). Gebruik bougies Champion RCJ-7Y of van een ander merk met een gelijkwaardige thermische graad.

**BESCHERMROOSTER** – Controleer of de veer (D, Fig.57) en de grendel (E, Fig.58) perfect werken. Dit is nodig om een perfecte sluiting van het beschermrooster te garanderen.

### STARTGROEP

**⚠ WAARSCHUWING:** De schroefveer staat onder spanning en kan wegvliegen, waardoor ernstig letsel wordt veroorzaakt. Probeer de veer nooit te demonteren of te wijzigen.

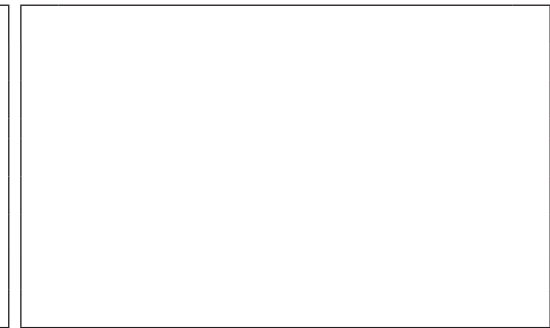
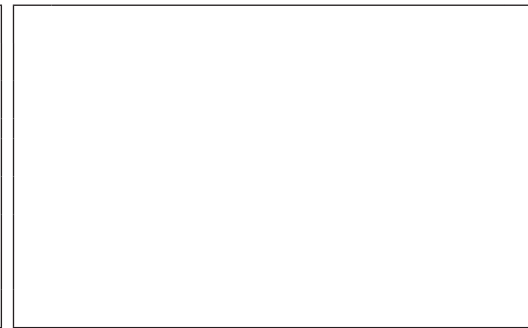
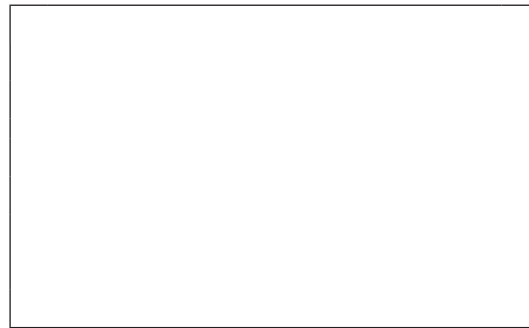
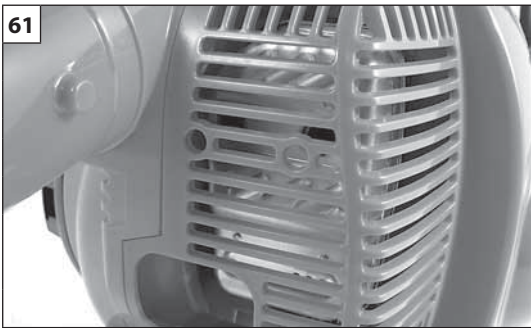

Italiano

English

Français

**MANUTENZIONE****MAINTENANCE****ENTRETIEN****MARMITTA (Fig. 61)**

**⚠ ATTENZIONE** – Questa marmitta è dotata di catalizzatore, necessario al motore per essere conforme con i requisiti sulle emissioni. Non modificare o rimuovere mai il catalizzatore: se fate questo, violate la legge.

**⚠ ATTENZIONE** – Le marmitte dotate di catalizzatore diventano molto calde durante l'uso e rimangono così per molto tempo dopo l'arresto del motore. Questo avviene anche quando il motore è al minimo. Il contatto può causare bruciature della pelle. Ricordatevi il rischio d'incendio!

**⚠ CAUTELA** – Se il catalizzatore è danneggiato deve essere sostituito. Se il catalizzatore è frequentemente ostruito, può essere un segnale che il rendimento della marmitta catalitica è limitato.

**⚠ ATTENZIONE** – Non utilizzate il soffiatore se la marmitta è danneggiata, manca o è stata modificata. L'uso di una marmitta non sottoposta a manutenzione adeguata aumenta il rischio d'incendio e perdita dell'udito.

**MUFFLER (Fig. 61)**

**⚠ WARNING** – This muffler incorporates a catalytic converter, needed in order to ensure the engine complies with current emissions standards. Never attempt to modify or remove the catalytic converter: in doing so, you will be breaking the law.

**⚠ WARNING** – Mufflers with catalytic converters become very hot during operation, and retain heat for a long time after the engine has been stopped. This is the case even with the engine idling. Contact can burn the skin. Always remember the potential fire risk!

**⚠ CAUTION** – If the catalytic converter is damaged, it must be replaced. If the catalytic converter frequently becomes blocked, this could be an indication that the efficiency of the muffler is limited.

**⚠ WARNING** – Do not use the blower if the muffler is damaged or missing, or has been altered in any way. Operating the machine with an improperly maintained muffler will increase the risk of fire and hearing loss.

**TUYAU D'ÉCHAPPEMENT (Fig. 61)**

**⚠ ATTENTION** – Ce pot d'échappement est doté d'un catalyseur ce qui assure au moteur la conformité aux conditions sur les émissions requises. Ne jamais modifier ni déposer le catalyseur : toute modification est une violation à la loi.

**⚠ ATTENTION** – Les pots d'échappement dotés de catalyseur deviennent très chauds durant l'utilisation et restent ainsi longtemps après avoir éteint le moteur. Cette situation se présente même lorsque le moteur tourne au ralenti. Vous risquez de vous brûler en le touchant. Risque d'incendie!

**⚠ PRÉCAUTION** – Si le catalyseur est endommagé il doit être remplacé. S'il se bouche fréquemment, le rendement du pot d'échappement catalytique s'en trouve réduit.

**⚠ ATTENTION** – Ne pas utiliser le souffleur si le pot est endommagé, absent ou modifié. Un silencieux mal entretenu augmente le risque d'incendie et de perte auditive.

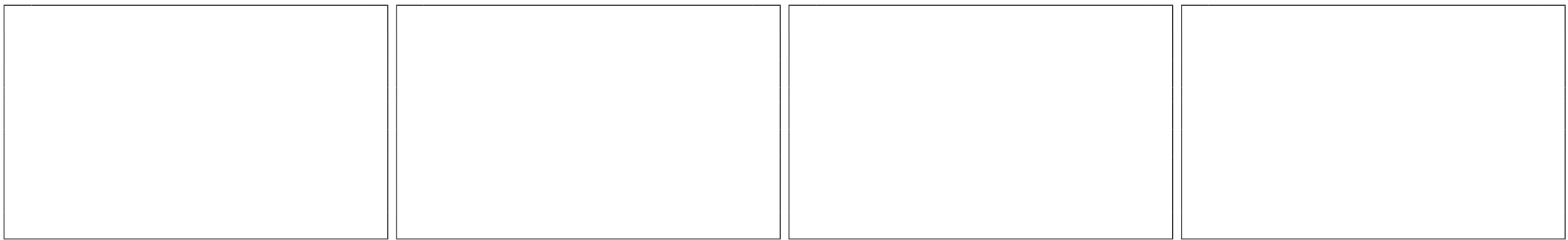



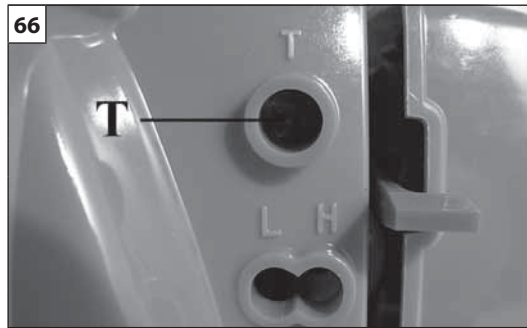
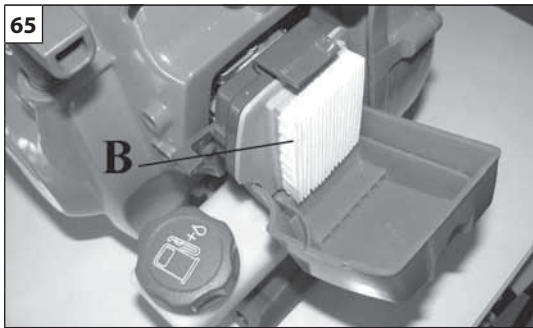



Deutsch	Español	Nederlands
INSTANDHAL	MANTENIMIENTO	ONDERHOUD
<p><b>AUSPUFF (Abb. 61)</b></p> <p><b>⚠ ACHTUNG</b> – Dieser Auspuff ist mit Katalysator ausgerüstet, wodurch der Motor die Normen der Abgasemissionen erfüllt. Den Katalysator auf keinen Fall umrüsten oder ausbauen: dies ist gesetzwidrig.</p> <p><b>⚠ ACHTUNG</b>– Kat-Auspuffe werden beim Betrieb extrem heiß und bleiben es für längere Zeit auch nach Abstellen des Motors. Dieser Zustand tritt ebenfalls im Leerlauf ein. Die Berührung kann Hautverbrennungen verursachen. Die Brandgefahr nicht vergessen!</p> <p><b>⚠ WARNUNG</b> – Einen beschädigten Katalysator unbedingt austauschen. Ein häufig verstopfter Katalysator deutet möglicherweise auf eine beschränkte Leistungsfähigkeit des Kat-Auspuffs hin.</p> <p><b>⚠ ACHTUNG</b> – Benutzen Sie das Blasgerät niemals bei beschädigtem, fehlendem oder umgerüstetem Auspuff. Ein unzureichend gewarteter Auspuff hat beim Betrieb eine erhöhte Brandgefahr sowie schwere Gehörschäden zur Folge.</p>	<p><b>SILENCIADOR (Fig. 61)</b></p> <p><b>⚠ ATENCIÓN</b> – Este silenciador está dotado de catalizador, elemento necesario para que el motor cumpla con los niveles de emisión permitidos. No modifique ni quite el catalizador: si lo hace, viola la ley.</p> <p><b>⚠ ATENCIÓN</b> - Los silenciadores dotados de catalizador se calientan mucho durante el uso y permanecen calientes durante mucho tiempo después de la parada del motor. Esto ocurre incluso si el motor funciona al régimen mínimo. El contacto puede causar quemaduras de piel. ¡Recuerde el riesgo de incendio!</p> <p><b>⚠ PRECAUCIÓN</b> – Si el catalizador está dañado, hay que sustituirlo. Si el catalizador se obstruye con frecuencia, esto puede ser indicio de que el rendimiento del silenciador catalítico es limitado.</p> <p><b>⚠ ATENCIÓN</b> – No utilice el soplador si el silenciador está dañado, ha sido modificado o no está montado. Si el silenciador no recibe un mantenimiento adecuado, aumentará el riesgo de incendios y de pérdida de la capacidad de audición.</p>	<p><b>UITLAAT (Fig. 61)</b></p> <p><b>⚠ LET OP</b> – Deze uitlaat is uitgerust met een katalysator, die ervoor zorgt dat de motor voldoet aan de emissievereisten. U mag de katalysator nooit wijzigen of verwijderen: indien u dat wel doet, bent u wettelijk strafbaar.</p> <p><b>⚠ LET OP</b> – Uitlaten die zijn uitgerust met een katalysator worden bij het gebruik zeer heet, en blijven dat ook lang nadat de motor is stopgezet. Dit is ook het geval wanneer de motor stationair loopt. Bij aanraking kan de huid brandwonden oplopen. Vergeet ook het brandgevaar niet!</p> <p><b>⚠ VOORZICHTIG</b> – Als de katalysator beschadigd is, moet hij vervangen worden. Indien de katalysator geregeld verstoppt is, kan dat erop wijzen dat het rendement van de uitlaat beperkt is.</p> <p><b>⚠ LET OP</b> – Gebruik de bladblazer niet als de uitlaat beschadigd is, ontbreekt of gewijzigd is. Het gebruik van een onvoldoende onderhouden uitlaat verhoogt het risico op brand en gehoorverlies.</p>



- T – Regime minimo
- T – Idle adjustment screw
- T – Vis de réglage du régime de ralenti
- T – Einstellschraube für Leerlauf
- T – Minimum toeren stelschroet
- T – Regimen mínimo

Italiano	English	Français
<b>MANUTENZIONE - TRASPORTO</b>	<b>MAINTENANCE - TRANSPORTION</b>	<b>ENTRETIEN - TRANSPORT</b>
<p>Non usare carburante (miscela) per operazioni di pulizia.</p> <p><b>CARBURATORE</b> Prima di effettuare la regolazione del carburatore, pulire il filtro dell'aria (B, Fig. 65) e riscaldare il motore. La vite del minimo T (Fig. 66) è regolata per ottenere un regime di funzionamento del motore a 3000 giri/minuto.</p> <p>Questo motore è progettato e costruito in conformità all'applicazione delle direttive 97/68/EC, 2002/88/EC e 2004/26/EC.</p> <p><b>⚠ ATTENZIONE: Non manomettere il carburatore.</b></p> <p><b>TRASPORTO</b> Trasportare il soffiatore a motore spento.</p> <p><b>⚠ ATTENZIONE</b> – Per il trasporto della macchina su veicolo accertarsi del corretto e robusto fissaggio sul veicolo tramite cinghie. La macchina va trasportata in posizione verticale, con il serbatoio vuoto, assicurandosi inoltre che non vengano violate le vigenti norme di trasporto per tali macchine.</p>	<p>Never use fuel for cleaning operations.</p> <p><b>CARBURETOR</b> Before adjusting the carburetor, clean the air filter (B, Fig. 65) and warm up the engine. The idle speed adjuster screw T (Fig. 66) is set to obtain an idle speed to 3000 rpm.</p> <p>This engine is designed and manufactured in order to comply with the applicable 97/68/EC, 2002/88/EC and 2004/26/EC Directive.</p> <p><b>⚠ WARNING – Don't tamper the carburetor.</b></p> <p><b>TRANSPORTION</b> Only transport the blower with the engine switched off.</p> <p><b>⚠ WARNING</b> - When transporting the machine on a vehicle, ensure that it is firmly and securely fastened using straps or belts. The machine must be transported in the vertical position with an empty tank, also ensuring compliance with applicable transport regulations for such machines.</p>	<p>N'utilisez pas de carburant (mélange) pour les opérations de nettoyage.</p> <p><b>CARBURATEUR</b> Avant d'effectuer le réglage du carburateur, nettoyer le filtre à air (B, Fig. 65) et faire chauffer le moteur. La vis du régime minimal T (Fig.66) est réglée pour que le moteur fonctionne en régime ordinaire à une vitesse de 3000 tours/minute.</p> <p>Ce moteur est conçu et réalisé conformément aux directives 97/68/EC, 2002/88/EC et 2004/26/EC.</p> <p><b>⚠ ATTENTION – Ne pas modifier les caractéristiques du carburateur.</b></p> <p><b>TRANSPORT</b> Transporter le souffleur avec le moteur éteint.</p> <p><b>⚠ ATTENTION</b> – Pour transporter la machine sur un véhicule, s'assurer qu'elle y est fixée correctement à l'aide de sangles. Transporter la machine en position verticale, réservoir vide, en veillant à respecter les normes en vigueur relatives au transport de ce type de machines.</p>

--	--	--	--

Deutsch	Español	Nederlands
<b>INSTANDHAL - TRANSPORT</b>	<b>MANTENIMIENTO - TRANSPORTE</b>	<b>ONDERHOUD - TRANSPORT</b>
<p>Benutzen Sie keinen Kraftstoff (Gemisch) für die Reinigungsarbeiten.</p> <p><b>VERGASER</b> Vor dem Vergasereinstellen den Luftfilter reinigen (B, Abb. 65) und den Motor warmlaufen lassen. Die Leerlaufschraube T (Abb. 66) ist auf eine Betriebsdrehzahl des Motors 3000 UpM eingestellt.</p> <p>Dieser Motor wurde in Konformität mit den Vorschriften der Richtlinie 97/68/EG, 2002/88/EG und 2004/26/EC konzipiert und gebaut.</p> <p> <b>ACHTUNG – Keine Änderungen am Vergaser vornehmen.</b></p> <p><b>TRANSPORT</b> Tragen Sie den Blasgerät nur bei abgestelltem Motor.</p> <p> <b>ACHTUNG – Zum Transport auf Fahrzeugen muss das Gerät mittels Riemen sicher am Fahrzeug befestigt werden. Das Gerät muss waagrecht mit leerem Tank und gemäß den einschlägigen Transportvorschriften befördert werden.</b></p>	<p>No usar combustible (mezcla) para operaciones de limpieza.</p> <p><b>CARBURADOR</b> Antes de regular el carburador, limpie el filtro del aire (B, Fig. 65) y caliente el motor. El tornillo del mínimo T (Fig. 66) está ajustado para obtener un régimen de funcionamiento del motor 3000 rev/min.</p> <p>Este motor cumple las directivas 97/68/EC, 2002/88/EC y 2004/26/EC.</p> <p> <b>ATENCIÓN - No altere de ninguna manera la carburador.</b></p> <p><b>TRANSPORTE</b> No transportar el soplador con el motor encendido.</p> <p> <b>ATENCIÓN - Para el transporte de la máquina en un vehículo, asegurarse de que esté fijada en el vehículo de modo correcto y firme mediante correas. La máquina se debe transportar en posición vertical, con el depósito vacío; cerciorarse de que se cumplan las normas vigentes en materia de transporte de máquinas.</b></p>	<p>Geen brandstof (mengsel) gebruiken voor het schoonmaken.</p> <p><b>CARBURATEUR</b> Voor het eventueel afstellen van de carburateur moet het luchtfilter schoon zijn (B, Fig. 65) en de motor moet op bedrijfstemperatuur zijn. De schroef van het minimum T (Fig. 66) is afgesteld voor een bedrijfstoerental van de motor 3000 toeren/ minuut.</p> <p>Deze motor is ontworpen en gebouwd in overeenstemming met de voorschriften van de richtlijnen 97/68/EG, 2002/88/EG en 2004/26/EC.</p> <p> <b>LET OP – De carburateur mag niet onklaar gemaakt worden.</b></p> <p><b>TRANSPORT</b> Vervoer de blower met afgezette motor.</p> <p> <b>OPGELET – Alvorens de machine in een voertuig te vervoeren, moet u nagaan of deze correct en stevig met riemen is vastgemaakt aan het voertuig. De machine moet verticaal worden vervoerd, met een lege tank; u moet tevens nagaan of de geldende normen voor het vervoer van dergelijke machines worden nageleefd.</b></p>

Italiano	English	Français
MANUTENZIONE	MAINTENANCE	ENTRETIEN
<p><b>MANUTENZIONE STRAORDINARIA</b> È opportuno, a fine stagione se con uso intenso, ogni due anni con uso normale provvedere ad un controllo generale da eseguirsi con un tecnico specializzato della rete di assistenza.</p> <p><b>⚠ ATTENZIONE! – Tutte le operazioni di manutenzione non riportate sul presente manuale devono essere effettuate da un'officina autorizzata.</b> Per garantire un costante e regolare funzionamento del soffiatore, ricordate che le eventuali sostituzioni delle parti di ricambio dovranno essere effettuate esclusivamente con <b>RICAMBI ORIGINALI.</b></p> <p><b>⚠ Eventuali modifiche non autorizzate e/o l'uso di accessori non originali possono causare lesioni gravi o mortali all'operatore o a terzi.</b></p>	<p><b>EXTRA MAINTANANCE ADVISABLE</b> It is advisable to inspect the machine by a specialized technician at an authorized service network at the end of season, if used intensively, and every two years if with normal use.</p> <p><b>⚠ WARNING! – Any maintenance operations not specifically dealt with in this manual must be carried out by an authorised service centre.</b> To ensure that your blower continues to function correctly, use only <b>ORIGINAL REPLACEMENT PARTS.</b></p> <p><b>⚠ Any unauthorized changes and/or use of non-original replacement parts may result in serious injury or death to the operator or third parties.</b></p>	<p><b>ENTRETIEN EXCEPTIONNEL</b> À la fin de la saison, si l'appareil a fait l'objet d'un usage intense, ou tous les deux ans en cas d'usage normal, faites contrôler l'appareil par un technicien spécialisé du réseau d'assistance.</p> <p><b>⚠ ATTENTION! – Les opérations de maintenance et d'entretien non reprises dans le présent manuel devront être effectuées par un agent agréé.</b> Pour garantir le fonctionnement régulier du souffleur, on veillera à ce que les remplacements éventuels de pièces détachées soient effectués exclusivement avec des <b>PIÈCES DE RECHANGE D'ORIGINE.</b></p> <p><b>⚠ Toute modification non autorisée et/ou utilisation d'accessoires non originaux peut entraîner des blessures graves ou mortelles à l'opérateur ou à des tiers.</b></p>

Deutsch	Español	Nederlands
INSTANDHAL	MANTENIMIENTO	ONDERHOUD
<p><b>AUSSERORDENTLICHE WARTUNG</b> Bei intensivem Gebrauch sollte am Ende der Saison bzw. bei normalem Gebrauch alle zwei Jahre eine Generalinspektion durch eine Fachkraft des Kundendienstnetzes ausgeführt werden.</p> <p><b>⚠ ACHTUNG! – Alle in dieser Anleitung beschriebenen Wartungsarbeiten dürfen nur in einer autorisierten Fachwerkstatt durchgeführt werden.</b> Damit Sie langfristig den einwandfreien Betrieb Ihres Blasgeräts nutzen können, verwenden Sie zum Austausch defekter Teile ausschließlich <b>ORIGINALERSATZTEILE</b>.</p> <p><b>⚠ Nicht autorisierte Umrüstungen bzw. der Einsatz von nicht originale Zubehör können schwere oder sogar tödliche Unfälle des Anwenders oder von Drittpersonen verursachen.</b></p>	<p><b>MANTENIMIENTO EXTRAORDINARIO</b> Se aconseja hacer revisar el equipo por un técnico especializado del servicio de asistencia, todos los años si el uso es intensivo o cada dos años si el uso es normal.</p> <p><b>⚠ ¡ATENCIÓN! - Todas las operaciones de mantenimiento no indicadas en este manual deben ser realizadas por un taller autorizado.</b> Para garantizar un funcionamiento correcto y constante del soplador es preciso utilizar exclusivamente <b>RECAMBIOS ORIGINALES</b>.</p> <p><b>⚠ Eventuales modificaciones no autorizadas y/o el uso de accesorios no originales pueden causar lesiones graves o mortales al operador o a terceros.</b></p>	<p><b>BUITENGEWOON ONDERHOUD</b> Om de twee jaar, of bij intensief gebruik aan het einde van elk seizoen, moet een algemene controle op het apparaat worden uitgevoerd door een gespecialiseerd technicus van het assistentienetwerk.</p> <p><b>⚠ LET OP! – Alle onderhoudswerkzaamheden die niet in deze handleiding worden beschreven, moeten door een erkende werkplaats worden verricht.</b> Om een constante, reguliere werking van de blower te waarborgen, moeten er <b>ORIGINELE VERVANGINGSONDERDELEN</b> worden gebruikt wanneer er eventueel onderdelen moeten worden vervangen.</p> <p><b>⚠ Eventuele niet-geautoriseerde wijzigingen en/of niet-originele accessoires kunnen tot ernstige of dodelijke letsels leiden voor de gebruiker of voor derden.</b></p>

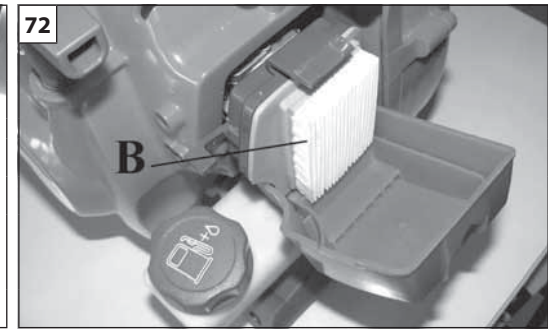
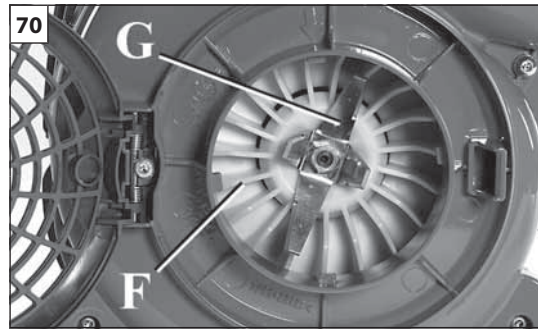
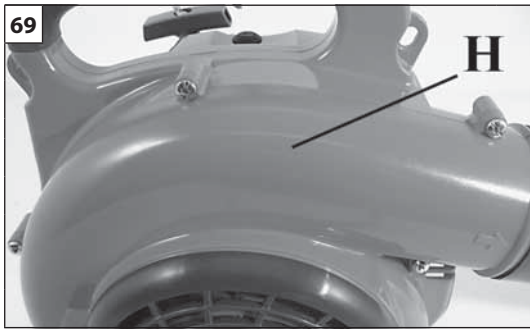

Italiano	English	Français
<p align="center"><b>RIMESSAGGIO</b></p>	<p align="center"><b>STORAGE</b></p>	<p align="center"><b>REMISAGE</b></p>
<p>Quando la macchina deve rimanere ferma per lunghi periodi:</p> <ul style="list-style-type: none"> <li>- Smontare il tubo soffiatore e l'ugello.</li> <li>- Vuotare e pulire il serbatoio carburante in un luogo ben ventilato.</li> <li>- Smaltire il carburante secondo le norme e rispettando l'ambiente.</li> <li>- Per vuotare il carburatore, avviare il motore e attenderne l'arresto (lasciando la miscela nel carburatore le membrane potrebbero danneggiarsi).</li> <li>- <b>Pulire accuratamente l'apparecchiatura all'interno della chiocciola (H, Fig. 69) da detriti e sporcizia</b>, il coltello di triturazione (G, Fig. 70) le alette della girante (F), le feritoie della griglia di protezione (Fig. 71), il filtro aria (B, Fig. 72), le alette del cilindro e i tubi, soprattutto quando la si utilizza nella versione aspiratore.</li> <li>- Conservare la macchina in ambiente secco, possibilmente non a diretto contatto con il suolo, lontano da fonti di calore e dalla portata dei bambini.</li> <li>- Le procedure di messa in servizio dopo un rimessaggio invernale sono le stesse che si effettuano durante l'avvio normale della macchina (pag.16-22).</li> </ul> <p><b>DEMOLIZIONE E SMALTIMENTO</b> Buona parte dei materiali impiegati nella costruzione della macchina sono riciclabili; tutti i metalli (acciaio, alluminio, ottone) si possono consegnare ad un normale ferro-recupero. Per Informazioni rivolgersi al normale servizio di raccolta di rifiuti della vostra zona. Lo smaltimento dei rifiuti derivati dalla demolizione della macchina dovrà essere eseguito nel rispetto ambientale, evitando di inquinare suolo, aria e acqua.</p> <p><b>In ogni caso dovranno essere rispettate le locali legislazioni vigenti in materia.</b></p>	<p>If the machine is to be stored for long periods:</p> <ul style="list-style-type: none"> <li>- Remove the blower tube and nozzle.</li> <li>- Drain and clean the fuel tank in a well-ventilated area.</li> <li>- Dispose of fuel according to the rules and respecting the environment.</li> <li>- To drain the tank, start the engine and wait until the fuel is exhausted and the engine stops (leaving fuel mixture in the carburettor could damage the membranes).</li> <li>- <b>Thoroughly clean the components inside the impeller housing (H, Fig. 69) of all debris and dirt</b>, the shredder blade (G, Fig. 70), the impeller blades (F) the slots in the safety guard (Fig. 71), the air cleaner (B, Fig. 72), the cylinder fins and the tubes, especially when the machine is used in the vacuum version.</li> <li>- Store the machine in a dry place, preferably not in direct contact with the ground, away from heat sources and out of the reach of children.</li> <li>- The procedures for returning the machine to service following winter storage are the same as for starting up during everyday use (page 16-22).</li> </ul> <p><b>DEMOLITION AND DISPOSAL</b> Many of the materials used to construct the machine are recyclable; metals (steel, aluminum, and brass) can be delivered to recycling station. For further information contact a recycling station service of your area. Machine disposal must be executed in respect to the environment, avoiding soil, air and water pollution.</p> <p><b>Local legislation enforced in matter should be respected in any case.</b></p>	<p>Lorsque l'appareil doit être entreposé pendant de longues périodes:</p> <ul style="list-style-type: none"> <li>- Démonter le tube du souffleur et la buse.</li> <li>- Vidanger et nettoyer le réservoir de carburant dans un lieu bien aéré.</li> <li>- Éliminer le carburant conformément aux normes et en respectant l'environnement.</li> <li>- Pour vider le carburateur, démarrer le moteur et en attendre l'arrêt (le fait de laisser du mélange dans le carburateur pourrait endommager les membranes).</li> <li>- <b>Nettoyer soigneusement les pièces à l'intérieur de la turbine (H, Fig. 69) de tous débris et crasses</b>, le couteau de trituration (G, Fig. 70), les ailettes de la turbine (F), les fentes de la grille de protection (Fig. 71), le filtre à air (B, Fig. 72), les ailettes du cylindre et les tubes, surtout lorsque l'appareil est utilisé pour l'aspiration.</li> <li>- Stocker la machine dans un endroit sec, si possible pas en contact direct avec le sol, loin de toute source de chaleur et hors de la portée des enfants.</li> <li>- Les procédures de mise en service après un remisage hivernal sont les mêmes que pour le démarrage normal de la machine (pages 16-22).</li> </ul> <p><b>DÉMOLITION ET MISE AU REBUT</b> Une grande partie des matériaux utilisés pour la fabrication du taille-haie sont recyclables ; tous les métaux (acier, aluminium, laiton) peuvent être envoyés à la ferraille. Pour tout renseignement, contactez votre service local de collecte des déchets. Les déchets dérivant de la démolition de l'appareil doivent être éliminés en respectant l'environnement, en évitant de polluer le sol, l'eau et l'air</p> <p><b>Quoi qu'il en soit, il est obligatoire de respecter les normes et législations locales en vigueur.</b></p>



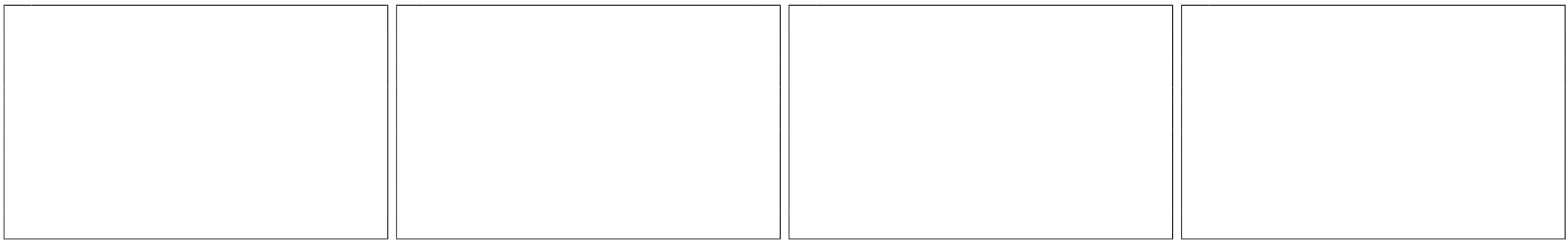

Deutsch	Español	Nederlands
<p style="text-align: center;"><b>LÄNGERUNG</b></p>	<p style="text-align: center;"><b>ALMACENAJE</b></p>	<p style="text-align: center;"><b>OPSLAG</b></p>
<p>Bei längerem Stillstand des Geräts:</p> <ul style="list-style-type: none"> <li>- Bauen Sie Blasrohr und Düse aus</li> <li>- Entleeren und reinigen Sie den Kraftstofftank in gut belüfteter Umgebung</li> <li>- Entsorgen Sie Kraftstoff umweltgerecht nach den einschlägigen Bestimmungen.</li> <li>- Zum Entleeren des Vergasers starten Sie den Motor und lassen ihn dann zum Stehen kommen (das Kraftstoffgemisch im Vergaser könnte die Membranen beschädigen).</li> <li>- <b>Reinigen Sie die Innenseite des Gehäuses (H, Abb. 69) von Rückständen und Schmutz</b>, ebenso das Schnittmesser (G, Abb. 70), die Gebläseschaufeln (F), die Schlitze des Schutzgitters (Abb. 71), den Luftfilter (B, Abb. 72), die Zylinderrippen und die Rohre, besonders beim Einsatz als Laubsauger.</li> <li>- Lagern Sie das Gerät trocken, möglichst vom Boden angehoben, von Wärmequellen fern und außerhalb der Reichweite von Kindern.</li> <li>- Gehen Sie zur Inbetriebnahme des Geräts nach der Winterpause wie beim normalen Anlassen vor (siehe S.17-23).</li> </ul> <p><b>VERSCHROTTUNG UND ENTSORGUNG</b>  Ein Großteil der zum Bau der Heckenschere verwendeten Werkstoffe sind recycelbar; alle Metalle (Stahl, Aluminium, Messing) können in einem normalen Schrotthandel abgegeben werden.  Für Informationen wenden Sie sich bitte an den normalen Müllentsorgungsdienst Ihres Gebietes.  Die Entsorgung der durch die Verschrottung des Gerätes entstehenden Abfälle muss umweltgerecht ohne Verunreinigung von Boden, Luft und Wasser erfolgen.</p> <p><b>Die einschlägigen örtlichen Bestimmungen müssen in jedem Fall beachtet werden.</b></p>	<p>Si la máquina no se va a utilizar durante un tiempo prolongado:</p> <ul style="list-style-type: none"> <li>- Desmonte el tubo soplador y la boquilla.</li> <li>- Vacíe y limpie el depósito de combustible en un sitio bien ventilado.</li> <li>- Eliminar el combustible siguiendo las normas y respetando el medio ambiente.</li> <li>- Para vaciar el carburador, ponga el motor en marcha y déjelo hasta que se pare. Si queda mezcla en el carburador, las membranas pueden dañarse.</li> <li>- <b>Limpie esmeradamente el interior del caracol (H, Fig. 69)</b>, cuchilla trituradora (G, Fig. 70), aletas del rotor (F), ranuras de la rejilla de protección (Fig. 71), filtro de aire (B, Fig. 72), aletas del cilindro y tubos, sobre todo cuando el equipo se utiliza como aspirador.</li> <li>- Conservar la máquina en un ambiente seco, en lo posible sin contacto con el suelo y lejos de fuentes de calor y del alcance de los niños.</li> <li>- Para volver a utilizar la máquina después de la pausa invernal, es suficiente realizar las mismas operaciones que para la puesta en marcha habitual (pág.17-23).</li> </ul> <p><b>DESGUACE Y DESECHO DEL EQUIPO</b>  Gran parte de los materiales empleados en la construcción de la máquina son reciclables; todos los metales (acero, aluminio, latón) pueden entregarse a un depósito de chatarra.  Para información, consulte con el servicio de recolección de residuos de su zona.  Deseche los restos de la máquina con arreglo a las normas de protección medioambiental, evitando contaminar el suelo, el aire y el agua.</p> <p><b>En cualquier caso, respete la legislación en la materia.</b></p>	<p>Wanneer het apparaat lange tijd niet gebruikt zal worden:</p> <ul style="list-style-type: none"> <li>- Demonteer de blowerbuis en het mondstuk.</li> <li>- Ledig de brandstoftank en maak hem schoon in een goed geventileerde ruimte.</li> <li>- Verwerk de brandstof volgens de geldende normen en met inachtneming van het milieu.</li> <li>- Om de carburateur te ledigen moet de motor worden gestart en moet u wachten tot de motor stopt (als u het mengsel in de carburateur laat, zouden de membranen beschadigd kunnen worden).</li> <li>- <b>Verwijder vuil en vreemde voorwerpen zorgvuldig uit de apparatuur in het slakkenhuis (H, Fig. 69)</b>, maak het afvalvernietigingsmes (G, Fig. 70), de schoepen van de rotor (F), de sleuven van het beschermrooster (Fig. 71), het luchtfilter (B, Fig. 72), de ribben van de cilinder en de buizen goed schoon, vooral wanneer het apparaat wordt gebruikt als zuigapparaat.</li> <li>- Bewaar de machine op een droge plaats, zo mogelijk niet rechtstreeks in contact met de grond, uit de buurt van warmtebronnen en buiten het bereik van kinderen.</li> <li>- Na de winterstalling zijn de startprocedures dezelfde als bij de normale start van de machine (pag.17-23).</li> </ul> <p><b>SLOOP EN VERWERKING ALS AFVAL</b>  Een groot deel van de materialen die werden gebruikt voor de bouw van het toestel, zijn recycleerbaar; alle metalen (staal, aluminium, messing) kunnen worden afgeleverd bij een normaal verschrotingsbedrijf.  Voor informatie dient u zich te richten tot de normale afvalophaaldienst in uw gebied.  Bij de verwerking van het afval dat ontstaat door sloop van de machine moet rekening gehouden worden met het milieu, en moet worden voorkomen dat de grond, lucht en het water kunnen worden verontreinigd.</p> <p><b>In ieder geval moeten de geldende plaatselijke wetsvoorschriften op dit gebied in acht worden genomen.</b></p>

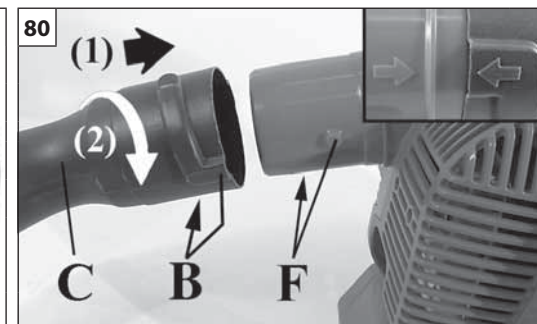
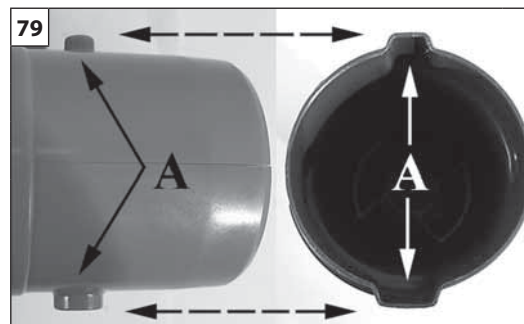
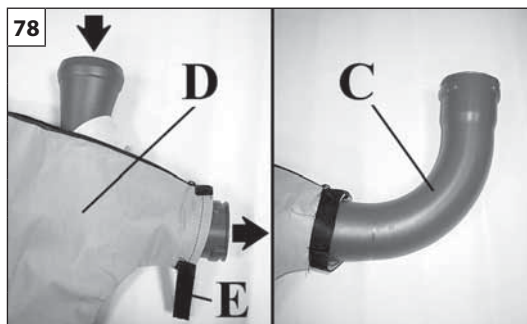

Italiano	English	Français
<p><b>ASSEMBLAGGIO DELLA MACCHINA NELLA VERSIONE ASPIRATORE / TRITURATORE</b></p>	<p><b>ASSEMBLY OF THE VACUUM / SHREDDER VERSION OF THE MACHINE</b></p>	<p><b>ASSEMBLAGE DE L'APPAREIL EN VERSION ASPIRATEUR / TRITURATEUR</b></p>
<p><b>Kit aspiratore / trituratore opzionale (Fig. 77):</b></p> <ol style="list-style-type: none"> <li>1. Tubo aspiratore (in due pezzi)</li> <li>2. Collettore</li> <li>3. Sacco di raccolta</li> </ol> <p><b>⚠ ATTENZIONE</b> - Quando si montano i tubi, il collettore e il sacco, il motore deve essere spento e l'interruttore deve essere sulla posizione STOP.</p> <p><b>PREPARAZIONE</b></p> <ul style="list-style-type: none"> <li>- Introdurre il collettore (C, Fig. 78) nel sacco (D) fino a dove termina la parte conica del tubo e chiuderlo con il nastro Velcron (E). Posizionare il sacco all'estremità del tubo, permetterà una maggiore comodità di utilizzo della macchina.</li> <li>- Per facilitare il montaggio, i due perni (A, Fig.79) sono di due dimensioni diverse sia nella chiocciola che nei tubi. Questo obbliga a montare i tubi nel giusto verso. Innestare il collettore (C, Fig. 80), imboccando i due perni (F) del bocchettone della chiocciola, sulle due scanalature (B) del tubo. Ruotare nella direzione della freccia (2) fino al bloccaggio. Il tubo montato risulterà come in Fig. 81. Fissare il tubo con la vite (G, Fig.81).</li> <li>- Aprire la griglia di protezione, aiutandosi con un cacciavite per spostare la linguetta (H, Fig.82) che blocca la chiusura della griglia stessa. Innestare il tubo di aspirazione (L, Fig. 83), imboccando i quattro perni (M) della chiocciola, sulle quattro scanalature di guida (N) del tubo. Ruotare nella direzione della freccia (2) fino al bloccaggio. Inserire a pressione la parte terminale del tubo aspirazione (P, Fig. 84), assicurandosi che la parte smussata alla fine del tubo aspiratore sia rivolta verso il basso.</li> </ul> <p><b>⚠ ATTENZIONE</b> - Assicurarsi che il tubo di aspirazione sia montato correttamente prima di mettere in moto la macchina.</p>	<p><b>Optional vacuum / shredder kit (Fig. 77):</b></p> <ol style="list-style-type: none"> <li>1. Vacuum tube (in two pieces)</li> <li>2. Bag intake tube</li> <li>3. Bag</li> </ol> <p><b>⚠ WARNING</b> - When fitting the vacuum tubes, intake tube and bag, the engine must be off and the switch in the STOP position.</p> <p><b>PREPARATION</b></p> <ul style="list-style-type: none"> <li>- Insert the intake tube (C, Fig. 78) into the bag (D) up to the end of the tapered part of the tube and secure with the Velcro strap (E). Position the bag at the end of the tube, for greater convenience when using the machine.</li> <li>- For ease of assembly, the two pins (A, Fig.79) on the housing and on the tubes are two different sizes. This means that the tubes cannot be assembled incorrectly. Fit the intake tube (C, Fig. 80) to the impeller housing, so that the two pins (F) on the housing tube engage the two slots (B) in the intake tube. Rotate the tube in the direction of the arrow (2) to lock in place. When fitted, the intake tube appears as shown in Fig. 81. Secure the tube with the screw (G, Fig.81).</li> <li>- Open the safety guard, using a screwdriver to ease back the catch (H, Fig.82) retaining the guard in the closed position. Insert the vacuum tube (L, Fig. 83), engaging the four pins (M) on the impeller housing with the four slots (N) in the vacuum tube. Rotate the tube in the direction of the arrow (2) to lock. Push fit the end section of the vacuum tube (P, Fig. 84), ensuring that the chamfer on the edge of the tube is facing downwards.</li> </ul> <p><b>⚠ WARNING</b> - Before starting up the machine, make certain the vacuum tube is fitted correctly.</p>	<p><b>Kit aspirateur / triturateur accessoire en option (Fig. 77):</b></p> <ol style="list-style-type: none"> <li>1. Tube aspirateur (en deux parties)</li> <li>2. Tube collecteur</li> <li>3. Sac collecteur</li> </ol> <p><b>⚠ ATTENTION</b> - Quand on monte les tubes, le collecteur et le sac, le moteur doit être éteint et l'interrupteur en position STOP.</p> <p><b>PRÉPARATION</b></p> <ul style="list-style-type: none"> <li>- Introduire le tube collecteur (C, Fig. 78) dans le sac (D) jusqu'au bout de la partie conique du tube et le fermer avec le ruban Velcron (E). Positionner le sac à l'extrémité du tube pour une plus grande commodité d'utilisation de la machine.</li> <li>- Pour faciliter le montage, les deux ergots (A, Fig.79) sont de deux dimensions différentes tant dans la turbine que sur les tubes. On doit donc monter les tubes dans le bon sens. Introduire le collecteur (C, Fig. 80), en emboîtant les deux ergots (F) de la goulotte de la turbine, les deux cannelures (B) du tube. Tourner dans le sens de la flèche (2) jusqu'à l'encliquetage. Le tube sera alors monté comme le montre la Fig. 81. Fixer le tube avec la vis (G, Fig.81).</li> <li>- Ouvrir la grille de protection, avec un tournevis pour déplacer la languette (H, Fig.82) qui bloque la fermeture de la grille. Introduire le tube d'aspiration (L, Fig. 83), en emboîtant les quatre ergots (M) de la turbine dans les quatre cannelures-guides (N) du tube. Tourner dans le sens de la flèche (2) jusqu'à l'encliquetage. Pousser la partie terminale du tube d'aspiration (P, Fig. 84), en s'assurant que la partie arrondie de l'embout du tube de l'aspirateur est tournée vers le bas.</li> </ul> <p><b>⚠ ATTENTION</b> - Contrôler que le tube d'aspiration est monté correctement avant de mettre en marche la machine.</p>

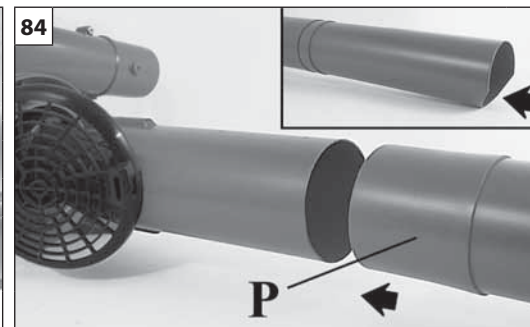
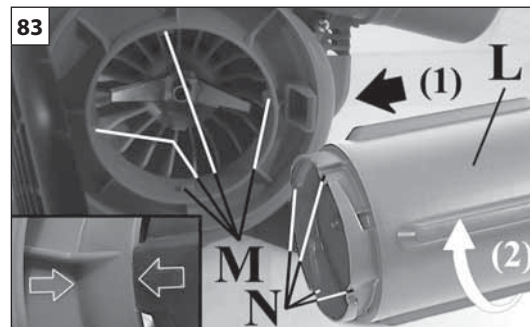
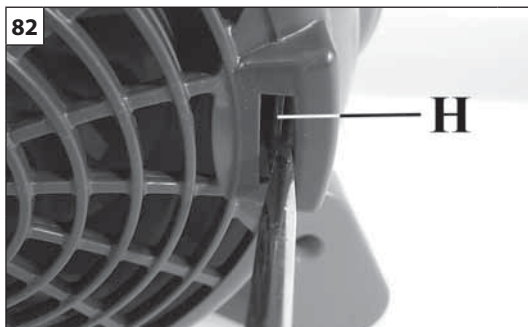
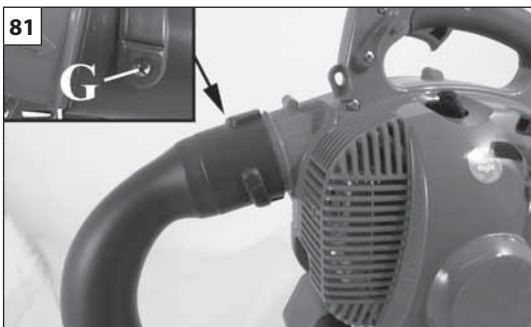

Deutsch

Español

Nederlands

### MONTAGE DES GERÄTS IN DER AUSFÜHRUNG LAUBSAUGER / LAUBHÄCKLER

#### Sonderzubehör Bausatz Laubsauger / Laubhäcksler (Abb. 77):

1. Saugrohr (2-teilig)
2. Sammelrohr
3. Fangsack

**⚠ ACHTUNG** – Beim Einbau von Strahlrohr, Sammelrohr und Fangsack sollten Sie den Motor abstellen und den Schalter auf STOP stellen.

#### VORBEREITUNG

- Führen Sie das Sammelrohr (C, Abb. 78) bis zum Kegelige in den Fangsack (D) ein und verschließen Sie mit Klettband (E). Der Fangsack am Rohrende verbessert den Arbeitskomfort des Geräts.
- Als Einbauhilfe weisen die zwei Stifte (A, Abb.79) unterschiedliche Abmessungen im Gehäuse sowie in den Rohren auf. Dadurch erfolgt die Rohrmontage stets im richtigen Einbausinn. Stecken Sie die 2 Stifte (F) des Gehäusestutzens in die 2 Rillen (B) des Sammelrohrs (C, Abb. 80) ein und drehen Sie dann bis zum Anschlag in Pfeilrichtung (2). Das montierte Rohr ist in Abb. 81 dargestellt. Befestigen Sie das Rohr mit der Schraube (G, Abb.81).
- Rasten Sie die Verschlusslasche (H, Abb.82) zum Öffnen des Schutzgitters mit einem Schraubendreher aus. Führen Sie die 4 Stifte (M, Abb. 83) des Gehäuses in die 4 Führungsrippen (N) des Rohrs (L) ein und drehen Sie dann bis zum Anschlag in Pfeilrichtung (2). Rasten Sie das Endstück des Saugrohrs (P, Abb. 84) ein und überprüfen Sie, ob das abgeschrägte Ende des Saugrohrs nach unten gerichtet ist.

**⚠ ACHTUNG** – Überprüfen Sie vor dem Gerätestart die einwandfreie Montage des Saugrohrs.

### ENSAMBLAJE DE LA MÁQUINA EN VERSIÓN ASPIRADOR / TRITURADOR

#### Kit aspirador / triturador opcional (Fig. 77):

1. Tubo aspirador (en dos piezas)
2. Colector
3. Bolsa contenedora

**⚠ ATENCIÓN** - Cuando se montan los tubos, el colector y el saco, el motor debe estar apagado y el interruptor debe estar en STOP.

#### PREPARACIÓN

- Introduzca el colector (C, Fig. 78) en la bolsa (D) hasta donde termina la parte cónica del tubo, y ciérrelo con la cinta Velcron (E). Coloque el saco en el extremo del tubo para aumentar la comodidad de uso de la máquina.
- Para facilitar el montaje, los dos pernos (A, Fig.79) son de distinta dimensión tanto en el sinfín como en los tubos. Esto obliga a montar los tubos en el sentido correcto. Monte el colector (C, Fig. 80), introduciendo los dos pernos (F) de la boca del caracol en las dos ranuras (B) del tubo. Gire en el sentido de la flecha (2) hasta que se bloquee. El tubo montado quedará como en la Fig. 81. Fije el tubo con el tornillo (G, Fig.81).
- Abra la rejilla de protección ayudándose con un destornillador para desplazar la lengüeta (H, Fig. 82) que bloquea el cierre de la rejilla. Conecte el tubo de aspiración (L, Fig. 83), insertando los cuatro pernos (M) del caracol en las cuatro ranuras de guía (N) del tubo. Gire en el sentido de la flecha (2) hasta que se bloquee. Introduzca a presión la parte terminal del tubo aspiración (P, Fig. 84), asegurándose de que el chaflán al final del tubo aspirador quede hacia abajo.

**⚠ ATENCIÓN** - Asegúrese de que el tubo de aspiración esté montado correctamente antes de poner la máquina en movimiento.

### MONTAGE VAN HET APPARAAT IN DE UITVOERING ALS ZUIGER / AFVALVERNIEGIGER

#### Optionele Kit zuiger / afvalvernietiger (Fig. 77):

1. Zuigbuis (in twee stukken)
2. Collector
3. Opvangzak

**⚠ LET OP** – Wanneer u de buizen, de collector en de opvangzak monteert, moet de motor uitgeschakeld zijn en moet de hoofdschakelaar in de STOP-stand staan.

#### VOORBEREIDING

- Steek de collector (C, Fig. 78) in de zak (D) tot waar het conische gedeelte van de buis eindigt en sluit hem met het klittenband (E). Door de zak aan het uiteinde van de buis te plaatsen, is het apparaat makkelijker in het gebruik.
- Om de montage te vergemakkelijken hebben de twee pennen (A, Fig.79) verschillende afmetingen, zowel in het slakkenhuis als in de buizen. Dit zorgt ervoor dat de buizen automatisch op de juiste manier gemonteerd worden. Breng de collector (C, Fig. 80) aan, door de twee pennen (F) van de opening van het slakkenhuis in de twee groeven (B) van de buis te steken. Draai hem in de richting van de pijl (2) tot hij geblokkeerd is. Nadat de buis gemonteerd is, ziet hij eruit zoals op Fig. 81. Zet de buis vast met de schroef (G, Fig.81).
- Open het beschermrooster met behulp van een schroevendraaier om het lipje (H, Fig.82) dat de sluiting van het rooster blokkeert, te verplaatsen. Breng de zuigbuis (L Fig. 83) aan, door de vier pennen (M) van het slakkenhuis in de vier geleidegroeven (N) van de buis te steken. Draai hem in de richting van de pijl (2) totdat hij geblokkeerd wordt. Druk het uiteinde van de zuigbuis (P, Fig. 84) erin, en controleer of het afgeschuinde gedeelte aan het einde van de zuigbuis naar beneden gericht is.

**⚠ LET OP** – Controleer of de zuigbuis correct gemonteerd is voordat u het apparaat aanzet.

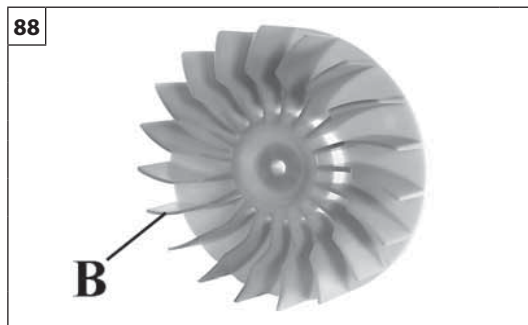
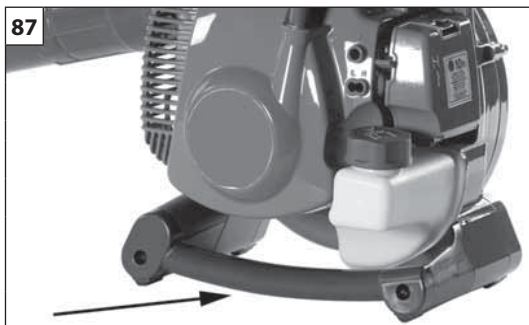
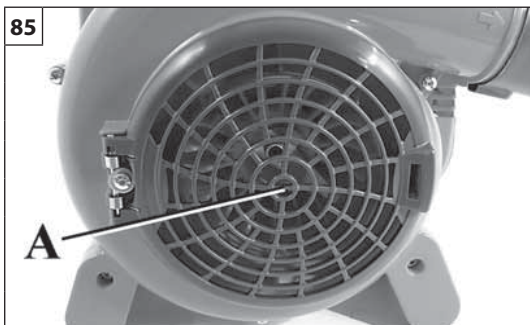

Italiano	English	Français
<p><b>UTILIZZO E MANUTENZIONE DELLA MACCHINA NELLA VERSIONE ASPIRATORE / TRITURATORE</b></p>	<p><b>USE AND MAINTENANCE OF THE VACUUM / SHREDDER VERSION</b></p>	<p><b>UTILISATION ET MAINTENANCE DE L'APPAREIL DANS LA VERSION ASPIRATEUR / TRITURATEUR</b></p>
<p><b>⚠ ATTENZIONE</b> – Non avviare mai il soffiatore se la griglia di protezione (A, Fig.85) è aperta, danneggiata o non può essere chiusa, ad eccezione di quando il tubo di aspirazione è inserito</p> <p><b>⚠ ATTENZIONE</b> – Controllare sempre che il sacco sia intatto e la cerniera sia chiusa prima di avviare il soffiatore. Non utilizzare mai un sacco danneggiato. C'è il rischio di lesioni causate da detriti volanti</p> <p><b>⚠ ATTENZIONE</b> – Evitare ogni contatto diretto del corpo con la zona di uscita della marmitta.</p> <p><b>UTILIZZO</b></p> <p><b>⚠ ATTENZIONE</b> – Impugnare sempre la macchina energicamente con entrambe le mani.</p> <p>L'aspiratore è concepito per l'uso con ambedue le mani (Fig. 86) e deve essere utilizzato dall'utente con la mano destra sull'impugnatura di comando e con quella sinistra sull'impugnatura del carter (Fig. 87). Questo è valido anche per le persone mancine.</p> <p>Mettere la tracolla del sacco di raccolta sulla spalla destra e infilarvi il braccio sinistro. Nel funzionamento in aspirazione l'apparecchiatura deve essere usata solo con il sacco di raccolta montato.</p> <p>Il grande diametro del tubo di aspirazione consente di aspirare anche foglie grandi, pezzi di cartone e di corteccia.</p> <p><b>Attenzione</b> a non aspirare oggetti voluminosi, legno, lattine, pezzi di corda o nastro che potrebbero danneggiare le alette della girante (B, Fig.88) o bloccare la stessa.</p> <p><b>Attenzione</b> nell'aspirare fogliame <b>bagnato</b>, che potrebbe intasare la girante.</p> <p><b>Attenzione</b> a non ostruire il tubo aspiratore per evitare danni al motore dovuti alla eccessiva velocità.</p>	<p><b>⚠ WARNING</b> – Never start up the blower if the safety guard (A, Fig.85) is open, damaged or cannot be closed properly, except when the vacuum tube is fitted.</p> <p><b>⚠ WARNING</b> – Always check that the bag is intact and that the zip is fastened, before starting the machine. Never use the machine with a damaged bag. Risk of injury caused by flying debris.</p> <p><b>⚠ WARNING</b> – Avoid any direct contact of body parts with the exhaust outlet of the muffler.</p> <p><b>USE</b></p> <p><b>⚠ WARNING</b> – Always take hold of the machine firmly with both hands.</p> <p>The vacuum is designed to be held in both hands (Fig. 86), with the right hand on the control grip and the left hand on the grip on the housing (Fig. 87). This applies for right-handed and left-handed users alike.</p> <p>Sling the collection bag over the right shoulder and insert the left arm. The collection bag must always be fitted when the machine is used as a vacuum.</p> <p>The large diameter vacuum tube is able to pick up large leaves, as well as fragments of cardboard and tree bark.</p> <p><b>Take care</b> not to vacuum up larger objects (wood, tin cans, lengths of string or tape) that could obstruct or damage the blades of the impeller (B, Fig.88).</p> <p><b>Take care</b> when vacuuming <b>wet leaves</b>, as these could clog the impeller.</p> <p><b>Take care</b> not to block the vacuum tube as this could result in over-revving and damage the engine.</p>	<p><b>⚠ ATTENTION</b> – Ne pas démarrer le souffleur si la grille de protection (A, Fig.85) est ouverte, endommagée ou ne peut pas être fermée, sauf quand le tube d'aspiration est enclenché.</p> <p><b>⚠ ATTENTION</b> – Contrôler toujours que le sac est intact et que la charnière est fermée avant de démarrer le souffleur. Ne jamais utiliser un sac endommagé. Risque de blessures provoquées par des débris volants.</p> <p><b>⚠ ATTENTION</b> – Eviter tout contact direct du corps avec la zone de sortie du pot.</p> <p><b>UTILISATION</b></p> <p><b>⚠ ATTENTION</b> – Saisir toujours la machine de façon énergique avec les 2 mains.</p> <p>L'aspirateur a été conçu pour être employé à deux mains (Fig. 86), l'utilisateur tenant de la main droite la poignée de commande et de la main gauche la poignée du carter (Fig. 87). Cette indication est valable également pour les gauchers.</p> <p>Poser la bandoulière du sac collecteur sur l'épaule droit et enfiler le bras gauche. En version aspirateur, l'appareil ne doit être utilisé qu'avec le sac collecteur monté.</p> <p>Le grand diamètre du tube d'aspiration permet d'aspirer de grosses pièces (p. ex. grandes feuilles, morceaux de carton et d'écorce).</p> <p><b>Attention:</b> on veillera toutefois à ne pas aspirer des objets volumineux (bois, canettes, cordes ou rubans) pouvant endommager les ailettes de la turbine (B, Fig.88) ou bloquer celle-ci.</p> <p><b>Attention:</b> ne pas aspirer des feuillages <b>mouillés</b>, qui pourraient engorger la turbine.</p> <p><b>Attention:</b> ne pas obstruer le tube d'aspiration afin d'éviter tout dommage au moteur à la suite d'une montée en régime.</p>

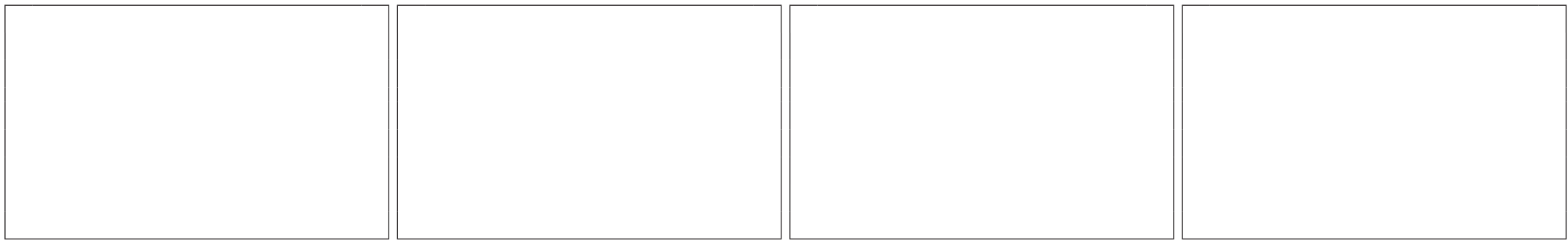

Deutsch	Español	Nederlands
<p><b>GEBRAUCH UND WARTUNG DES GERÄTS IN DER AUSFÜHRUNG LAUBSAUGER / LAUBHÄCKSLER</b></p>	<p><b>UTILIZACIÓN Y MANTENIMIENTO DE LA MÁQUINA EN VERSIÓN ASPIRADOR / TRITURADOR</b></p>	<p><b>GEBRUIK EN ONDERHOUD VAN HET APPARAAT IN DE UITVOERING ZUIGER / AFVALVERNIETIGER</b></p>
<p><b>⚠ ACHTUNG</b> – Starten Sie den Bläser auf keinen Fall bei geöffnetem, beschädigtem oder nicht verschließbarem Schutzgitter (A, Abb.85), es sei denn, Sie haben das Saugrohr eingesteckt.</p> <p><b>⚠ ACHTUNG</b> – Überprüfen Sie vor dem Gerätestart, ob der Fangsack in einwandfreiem Zustand und der Reißverschluss geschlossen ist. Arbeiten Sie niemals mit einem beschädigten Fangsack. Hierbei besteht Verletzungsgefahr durch ausgeschleuderte Abfälle.</p> <p><b>⚠ ACHTUNG</b> – Vermeiden Sie jeglichen direkten Kontakt mit der Austrittsöffnung des Auspuffs.</p> <p><b>GEBRAUCH</b></p> <p><b>⚠ ACHTUNG</b> – Halten Sie das Geräts stets mit beiden Händen fest.</p> <p>Der Laubsauger ist zum zweihändigen Gebrauch vorgesehen (Abb. 86), wobei die rechte Hand den Steuergriff und die linke Hand den Gehäusegriff halten soll (Abb. 87). Dies gilt auch für Linkshänder. Legen Sie den Tragegurt des Fangsacks auf die rechte Schulter und führen Sie den linkenarm durch. Beim Einsatz als Laubsauger ist der Betrieb nur mit montiertem Fangsack gestattet. Durch den erheblichen Durchmesser des Saugrohrs können Sie selbst große Blätter, Pappstücke und Rindenteile aufsaugen. <b>Saugen</b> Sie keine sperrigen Gegenstände, Holz, Dosen, Seilstücke oder Bänder auf, womit Sie das Gebläse (B, Abb.88) beschädigen oder blockieren könnten. <b>Achtung</b> auf Verstopfung des Gebläses beim Saugen <b>nassen</b> Laubs. <b>Achtung</b> auf Motorschäden durch übermäßige Drehzahl durch Verstopfung des Saugrohrs.</p>	<p><b>⚠ ATENCIÓN</b> - No ponga el soplador en funcionamiento si la rejilla de protección (A, Fig.85) está abierta o dañada o no se puede cerrar, salvo cuando está insertado el tubo de aspiración.</p> <p><b>⚠ ATENCIÓN</b> - Compruebe siempre que el saco esté intacto y la bisagra esté cerrada antes de poner el soplador en funcionamiento. No utilice nunca un saco dañado. Riesgo de lesiones por disparo de residuos.</p> <p><b>⚠ ATENCIÓN</b> - Evite cualquier contacto directo del cuerpo con la zona de salida del silenciador.</p> <p><b>UTILIZACIÓN</b></p> <p><b>⚠ ATENCIÓN</b> - Aferre la máquina enérgicamente con ambas manos.</p> <p>El aspirador se utiliza con ambas manos (Fig. 86); con la derecha se agarra la empuñadura de mando y con la izquierda, la empuñadura del cárter (Fig. 87). Esto es válido también para las personas zurdas. Cuélguese la correa de la bolsa del hombro derecho e introduzca en ella el brazo izquierdo. Durante el funcionamiento en aspiración, el equipo debe utilizarse siempre con la bolsa contenedora montada. El amplio diámetro del tubo de aspiración permite aspirar hojas grandes, trozos de cartón y corteza. <b>Atención:</b> no aspire objetos voluminosos, madera, latas, trozos de cuerda o cinta que puedan dañar las aletas del rotor (B, Fig.88) o bloquearlo. <b>Atención:</b> las hojas <b>mojadas</b> pueden atascar el rotor. <b>Atención:</b> no deje que se obstruya el tubo aspirador, ya que el motor podría dañarse a causa de la excesiva velocidad.</p>	<p><b>⚠ LET OP</b> – Schakel de bladblazer niet in als het beschermrooster (A, Fig.85) openstaat, beschadigd is of niet gesloten kan worden, behalve wanneer de zuigbuis erin is gestoken.</p> <p><b>⚠ LET OP</b> – Controleer altijd of de opvangzak onbeschadigd is en of het scharnier gesloten is voordat u de bladblazer inschakelt. Gebruik nooit een beschadigde zak. Er bestaat dan een risico op verwondingen die veroorzaakt worden door vliegend afval.</p> <p><b>⚠ LET OP</b> – Vermijd elk rechtstreeks contact tussen het lichaam en het uitvoergebied van de uitlaat.</p> <p><b>GEBRUIK</b></p> <p><b>⚠ LET OP</b> – Houd het apparaat altijd stevig vast met beide handen.</p> <p>De zuiger is ontworpen voor gebruik met twee handen (Fig. 86) en de gebruiker moet zijn rechterhand op de bedieningshandgreep houden en de linkerhand op de handgreep van de kap (Fig. 87). Dit geldt ook voor linkshandige personen. Doe de riem van de opvangzak over uw rechter schouder en steek uw linkerarm erdoor. Als het apparaat als zuiger wordt gebruikt, mag hij alleen worden gebruikt met de opvangzak gemonteerd. De grote diameter van de zuigbuis maakt het mogelijk om ook grote voorwerpen op te zuigen, zoals grote bladeren, stukken karton en schors. <b>Let erop</b> dat er geen grote voorwerpen zoals hout, blikjes, stukken touw of band worden opgezogen die de schoepen van de rotor (B, Fig.88) kunnen beschadigen of blokkeren. <b>Let op</b> bij het opzuigen van <b>natte</b> bladeren, die de rotor zou kunnen blokkeren. <b>Let erop</b> dat de zuigbuis niet verstopt raakt om schade aan de motor door te hoge snelheid te vermijden.</p>

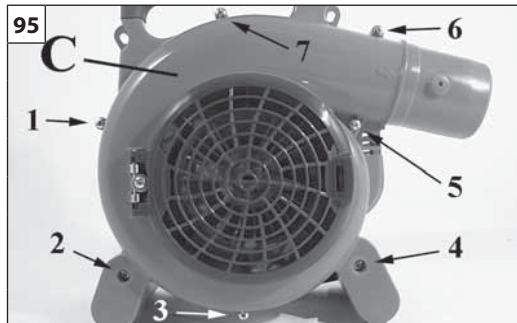

Italiano	English	Français
<p><b>UTILIZZO E MANUTENZIONE DELLA MACCHINA NELLA VERSIONE ASPIRATORE / TRITURATORE</b></p>	<p><b>USE AND MAINTENANCE OF THE VACUUM / SHREDDER VERSION</b></p>	<p><b>UTILISATION ET MAINTENANCE DE L'APPAREIL DANS LA VERSION ASPIRATEUR / TRITURATEUR</b></p>
<p><b>⚠ CAUTELA</b> – Non fare strisciare sul terreno la parte terminale del tubo d'aspirazione (Fig.93).</p> <p><b>⚠ CAUTELA</b> – Non aspirare sostanze abrasive come sabbia o ghiaia che possono deteriorare rapidamente la girante.</p> <p><b>⚠ ATTENZIONE</b> – Non aspirare mai sostanze calde o che stanno bruciando o combustibili fluidi. Non aspirare mai liquidi infiammabili e sostanze tossiche (per es. carburante) o materiali che ne sono impregnati. Possono essere causa di <b>ustioni mortali per fuoco od esplosione!</b></p> <p><b>⚠ CAUTELA</b> – Rumori anomali o variazione del numero di giri del motore potrebbero evidenziare un intasamento interno della macchina in fase di aspirazione. Spegnerne immediatamente il motore, smontare il tubo di aspirazione e verificare se esistono residui che intasano i condotti interni (Fig.94). Se necessario pulire la chiocciola (C, Fig.95) svitando le sette (7) viti che permettono di accedere all'interno della stessa.</p>	<p><b>⚠ CAUTION</b> – Do not drag the end of the vacuum tube along the ground (Fig.93).</p> <p><b>⚠ CAUTION</b> – Do not vacuum up abrasive materials, such as sand or gravel, that could swiftly degrade the impeller.</p> <p><b>⚠ WARNING</b> – Never vacuum up hot or burning substances, or liquid fuels. Do not use the vacuum for inflammable liquids or toxic substances (e.g. fuel) or even materials that are impregnated with such substances. This could cause <b>fatal burns or explosion!</b></p> <p><b>⚠ CAUTION</b> – When vacuuming, abnormal noises or fluctuations in engine rpm could indicate a blockage internally of the machine. Switch off the engine immediately, disconnect the vacuum tube and check whether or not the internal ducts are obstructed by debris (Fig.94). Clean the impeller housing if necessary (C, Fig.95) undoing the seven screws (7) to gain access to the inside.</p>	<p><b>⚠ PRÉCAUTIONS</b> – Ne pas faire glisser sur le sol la partie terminale du tube d'aspiration (Fig.93).</p> <p><b>⚠ PRÉCAUTIONS</b> – Ne pas aspirer de substances abrasives comme le sable ou le gravier qui peuvent endommager rapidement la turbine.</p> <p><b>⚠ ATTENTION</b> – Ne jamais aspirer de substances chaudes ou qui brûlent ou de combustibles fluides. Ne jamais aspirer de liquides inflammables ni de substances toxiques (p. ex. du carburant) ou des matériaux non imprégnés ceux-ci pouvant être la cause de <b>brûlures fatales par le feu ou à la suite d'explosions!</b></p> <p><b>⚠ PRÉCAUTIONS</b> – Les bruits anormaux ou variation du nombre de tours du moteur pourraient mettre en évidence un colmatage interne de la machine en phase d'aspiration. Eteindre immédiatement le moteur, démonter le tube d'aspiration et vérifier la présence de résidus qui colmatent les conduites internes (Fig.94). Si nécessaire nettoyer la turbine (C, Fig.95) en dévissant les sept (7) vis qui permettent d'accéder à l'intérieur.</p>
<p><b>MANUTENZIONE</b>  <b>CHIOCCIOLA</b> – Pulire periodicamente l'interno della chiocciola (C, Fig. 95) da sporcizia e detriti per non compromettere il rendimento della macchina.</p> <p><b>GIRANTE</b> – Verificare che le alette (B, Fig. 88) siano pulite e non danneggiate per evitare diminuzione del flusso d'aria e aumento delle vibrazioni. In caso contrario rivolgersi immediatamente ad un'<b>officina autorizzata</b>.</p> <p><b>SACCO DI RACCOLTA</b> - Deve essere lavato periodicamente per permettere una buona aspirazione e riempimento. Controllare che il sacco sia integro e che le cerniere funzionino. Sostituire se necessario.</p> <p><b>Per le altre operazioni di manutenzione vedere capitolo pag. 32.</b></p>	<p><b>MAINTENANCE</b>  <b>IMPELLER HOUSING</b> – Periodically clean the inside of the impeller housing (C, Fig. 95) to remove dirt and debris that could otherwise impair the performance of the machine.</p> <p><b>IMPELLER</b> – Check that the blades (B, Fig. 88) are clean and undamaged to prevent reduced air flow and increased vibration. If the impeller blades are damaged, contact your <b>authorised service centre</b> immediately.</p> <p><b>COLLECTION BAG</b> - Must be washed periodically to maintain good suction and filling. Check the integrity of the bag and make certain the zips work smoothly. Replace if necessary.</p> <p><b>For other maintenance operations see page 32.</b></p>	<p><b>MAINTENANCE</b>  <b>TURBINE</b> – Nettoyer périodiquement l'intérieur du module abritant la turbine (C, Fig. 95) de tous débris ou crasses afin de ne pas gêner le bon rendement de l'appareil.</p> <p><b>MOBILE</b> – Vérifier si les ailettes (B, Fig. 88) sont propres et non endommagées afin d'éviter la perte de flux d'air et l'accroissement des vibrations. Dans le cas contraire s'adresser immédiatement à un <b>agent agréé</b>.</p> <p><b>SAC COLLECTEUR</b> - Doit être lavé périodiquement afin de permettre une bonne aspiration et remplissage. Contrôler que le sac est intègre et que les charnières fonctionnent. Remplacez les pièces si nécessaire.</p> <p><b>Voir la rubrique page 32 pour les autres opérations de maintenance.</b></p>

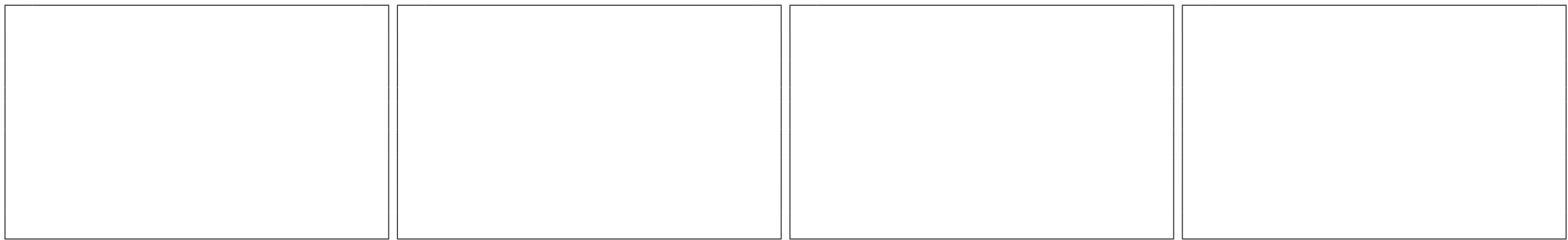

Deutsch	Español	Nederlands
<p><b>GEBRAUCH UND WARTUNG DES GERÄTS IN DER AUSFÜHRUNG LAUBSAUGER / LAUBHÄCKSLER</b></p>	<p><b>UTILIZACIÓN Y MANTENIMIENTO DE LA MÁQUINA EN VERSIÓN ASPIRADOR / TRITURADOR</b></p>	<p><b>GEBRUIK EN ONDERHOUD VAN HET APPARAAT IN DE UITVOERING ZUIGER / AFVALVERNIETIGER</b></p>
<p><b>⚠️ WARNUNG</b> – Schleifen Sie das Endstück des Saugrohrs (Abb.93) nicht auf dem Boden.</p> <p><b>⚠️ WARNUNG</b> – Saugen Sie keine abrasiven Stoffe wie Sand oder Kies, da dies zu einem schnellen Gebläseverschleiß führen kann.</p> <p><b>⚠️ ACHTUNG</b> – Saugen Sie keine heißen bzw. brennenden Stoffe oder flüssige Kraftstoffe auf. Saugen Sie auf keinen Fall entzündliche Flüssigkeiten und Gefahrstoffe (z.B. Kraftstoff) bzw. damit getränkte Materialien. Dies kann <b>tödliche Verletzungen durch Brand oder Explosion verursachen!</b></p> <p><b>⚠️ WARNUNG</b> – Ungewöhnliche Geräusche bzw. Drehzahlschwankungen des Motors deuten möglicherweise auf eine Verstopfung des Geräts beim Saugen hin. Stellen Sie umgehend den Motor ab, entfernen Sie das Saugrohr und überprüfen Sie, ob es durch Rückstände verstopft ist (Abb.94). Reinigen Sie ggf. das Gehäuse (C, Abb.95), lösen Sie hierzu die sieben (7) Schrauben zum Zugriff auf dessen Innenseite.</p> <p><b>WARTUNG GEHÄUSE</b> – Reinigen Sie regelmäßig die Innenseite des Gehäuses (C, Abb. 95) von Rückständen und Schmutz, um die Leistung des Geräts nicht zu beeinträchtigen.</p> <p><b>GEBLÄSE</b> – Achten Sie für einen gleichmäßigen Luftstrom und geringe Vibrationen stets auf saubere und nicht verbogene Rippen (B, Abb. 88). Wenden Sie sich im gegenteiligen Fall sofort an eine <b>autorisierte Fachwerkstatt</b>.</p> <p><b>FANGSACK</b> – Waschen Sie regelmäßig den Fangsack, um eine gute Saugleistung zu gewährleisten. Überprüfen Sie den Zustand des Fangsacks und die Funktion der Reißverschlüsse. Tauschen Sie ggf. aus.</p> <p><b>In Bezug auf die anderen Wartungseingriffe siehe Kapitel Seite 33.</b></p>	<p><b>⚠️ PRECAUCIÓN</b> – No arrastre contra el suelo la parte terminal del tubo de aspiración (Fig.93).</p> <p><b>⚠️ PRECAUCIÓN</b> – No aspire sustancias abrasivas como arena o grava, ya que pueden deteriorar rápidamente el rotor.</p> <p><b>⚠️ ATENCIÓN</b> - No aspire nunca sustancias calientes o que se estén quemando o combustibles líquidos. No aspire nunca líquidos inflamables o sustancias tóxicas (por ejemplo, combustible) y tampoco materiales impregnados en ellos. ¡Pueden causar <b>quemaduras mortales por fuego o explosión!</b></p> <p><b>⚠️ PRECAUCIÓN</b> – Los ruidos anormales y las variaciones del número de revoluciones del motor podrían ser indicio de atascamientos internos de la máquina en fase de aspiración. Apague inmediatamente el motor, desmonte el tubo de aspiración y verifique si hay residuos que obstruyen los conductos internos (Fig.94). Si es necesario, limpie el sinfín (C, Fig.95); desenrosque los siete (7) tornillos que permiten acceder al interior.</p> <p><b>MANTENIMIENTO CARACOL</b> - Limpie periódicamente el interior del caracol (C, Fig. 95); la suciedad y los residuos pueden comprometer el rendimiento de la máquina.</p> <p><b>ROTOR</b> - Compruebe que las aletas (B, Fig. 88) estén limpias y sanas, de lo contrario disminuirá el flujo de aire y aumentarán las vibraciones. En caso de necesidad, acuda de inmediato a un <b>taller autorizado</b>.</p> <p><b>BOLSA CONTENEDORA</b> - Lávela periódicamente para asegurar una buena aspiración y un llenado correcto. Compruebe que el saco esté íntegro y las bisagras funcionen. Sustitúyalos si es necesario.</p> <p><b>Para las demás operaciones de mantenimiento, vea el capítulo pag. 33.</b></p>	<p><b>⚠️ VOORZICHTIG</b> – Laat het uiteinde van de zuigbuis (Fig.93) niet over de grond slepen.</p> <p><b>⚠️ VOORZICHTIG</b> – Zuig geen schurende stoffen op zoals zand of grind, omdat deze de rotor snel kunnen aantasten.</p> <p><b>⚠️ LET OP</b> – Zuig nooit warme of brandende stoffen of vloeibare brandstoffen op. Zuig nooit brandbare vloeistoffen en giftige stoffen op (b.v. brandstof) of materialen die hiermee doordrenkt zijn. Zij kunnen <b>levensgevaarlijke brandwonden door vuur of explosies</b> veroorzaken!</p> <p><b>⚠️ VOORZICHTIG</b> – Afwijkende geluiden of variaties in het aantal toeren van de motor kunnen wijzen op een interne verstopping van het apparaat bij het opzuigen. Schakel de motor onmiddellijk uit, demonteer de zuigbuis en controleer of er resten zijn die de interne leidingen verstoppen (Fig.94). Reinig indien nodig het slakkenhuis (C, Fig.95) door de zeven (7) schroeven los te draaien, waarmee u toegang krijgt tot de binnenkant.</p> <p><b>ONDERHOUD SLAKKENHUIS</b> – Verwijder regelmatig het vuil en vreemde voorwerpen uit het binnenste van het slakkenhuis (C, Fig. 95) om het rendement van het apparaat niet aan te tasten.</p> <p><b>ROTOR</b> – Controleer of de schoepen (B, Fig. 88) schoon en onbeschadigd zijn, om te voorkomen dat de luchtstroom vermindert en de trillingen toenemen. Is dat niet het geval, wendt u dan onmiddellijk tot een <b>erkende werkplaats</b>.</p> <p><b>OPVANGZAK</b> – Deze moet regelmatig worden gewassen, om goed te kunnen zuigen en de zak te kunnen vullen. Controleer of de opvangzak heel is en of de scharnieren goed werken. Vervang ze indien nodig.</p> <p><b>Zie pag. 33 voor de andere onderhoudswerkzaamheden.</b></p>

**I DATI TECNICI****GB TECHNICAL DATA****F DONNEES TECHNIQUES****D TECHNISCHE ANGABEN****E DATOS TECNICOS****NL TECHNISCHE GEGEVENS**



<b>Cilindrata - Displacement - Cylindrée - Hubraum - Cilindrada - Cylinderinhoud</b>	<b>cm<sup>3</sup></b>	<b>30.5</b>
Motore - Engine - Moteur - Motor		<b>2 tempi - stroke - temps - takt - tiempos EMAK</b>
Potenza - Power - Puissance - Leistung - Potencia - Vermogen	<b>kW</b>	<b>1.0</b>
Nr. giri max motore - Max. rpm - Nombre de tours/min du moteur à plein régime - Maximale Drehzahl/Minute - N° giros/min. máximo - Maximum toerental/min.	<b>min<sup>-1</sup></b>	<b>6500 ÷ 6800</b>
Nr. giri minimo Min. rpm - Nombre de tours/min au ralenti - Minimale Drehzahl/Minute N. giros/min. mínimo - Minimum toerental/min.	<b>min<sup>-1</sup></b>	<b>3000</b>
Capacità serbatoio - Fuel tank capacity - Capacité du réservoir - Kraftstofftank-Inhalt - Capacidad depósito - Tankcapacitetit	<b>cm<sup>3</sup> (ℓ)</b>	<b>600 (0.6)</b>
Portata volumetrica soffiatore - Blower air flow - Portée volumétrique souffleur - Volumenstrom laubsauger - Caudal del soplador - Volumedebiet blower	<b>m<sup>3</sup>/h</b>	<b>720</b>
Portata volumetrica aspiratore - Vacuum air flow - Portée volumétrique aspirateur - Volumenstrom laubsauger - Caudal del aspirador - Volumedebiet zuiger	<b>m<sup>3</sup>/h</b>	<b>770</b>
Primer carburatore - Primer carburetor - Primer carburateur - Primer vergaser - Primer carburador - Primer carburateur		<b>Si - Oui - Yes - Ja</b>
Antivibranti - Antivibration system - Système antivibration - Schwingungsdämpfung - Sistema antivibratorio - Anti-vibratiesysteem		<b>Si - Oui - Yes - Ja</b>



**I DATI TECNICI****GB TECHNICAL DATA****F DONNEES TECHNIQUES****D TECHNISCHE ANGABEN****E DATOS TECNICOS****NL TECHNISCHE GEGEVENS**

Peso - weight - poids - gewicht	kg	<b>4.5</b>
Dimensioni - Dimensions - Abmessungen - Dimensiones - Afmetingen	mm	<b>360 x 240 x 385</b>
Capacità sacco aspiratore - Vacuum collection bag capacity - Capacité sac aspirateur - Inhalt fangsack - capacidad bolsa contenedora - Inhoud opvangzak	ℓ	<b>36</b>
Massima velocità dell'aria - Maximum air speed - Vitesse maximale de l'air - Max. Luftgeschwindigkeit - Velocidad máxima del aire - Maximum luchtsnelheid	m/s	<b>70</b>

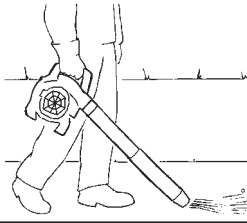
**I DATI TECNICI****GB TECHNICAL DATA****F DONNEES TECHNIQUES****D TECHNISCHE ANGABEN****E DATOS TECNICOS****NL TECHNISCHE GEGEVENS**

					
Pressione acustica - Pressure level - Pression acoustique - Schalldruck - Presión acústica - Geluidsdruck	<b>dB (A)</b>	EN15503 EN 22868	<b>88.5</b>	<b>94.2</b>	*
Incertezza - Uncertainty - Incertitude - Unsicherheit - Incertidumbre - Onnauwkeurigheid	<b>dB (A)</b>		<b>4.0</b>	<b>3.8</b>	
Livello di potenza acustica misurato - Measured sound power level - Niveau de puissance acoustique mesuré - Schalleistungspegel gemessen - Nivel de potencia acústica medido - Het geluidsniveau werd gemeten	<b>dB (A)</b>	2000/14/EC EN 22868 EN ISO 3744	<b>99.0</b>	<b>97.6</b>	
Incertezza - Uncertainty - Incertitude - Unsicherheit - Incertidumbre - Onnauwkeurigheid	<b>dB (A)</b>		<b>2.0</b>	<b>1.4</b>	
Livello potenza acustica garantita - Guaranteed sound power level - Niveau puissance acoustique assuré - Garantierter akustischer schalleistungspegel - Nivel potencia acústica garantizado - Gegarandeerd acoustisch vermogensniveau	<b>dB (A)</b>	2000/14/EC EN 22868 EN ISO 3744	<b>101.0</b>	<b>99.0</b>	
Livello di vibrazione - Vibration level - Niveau de vibration - Vibrationspegel - Nivel de vibracion - De trillingsintensiteit	<b>m/s<sup>2</sup></b>	EN15503 EN 22867 EN 12096	<b>3.5</b>	<b>2.5 (Sx) - 3.3 (Dx)</b>	*
Incertezza - Uncertainty - Incertitude - Unsicherheit - Incertidumbre - Onnauwkeurigheid	<b>m/s<sup>2</sup></b>	EN 12096	<b>1.1</b>	<b>2.2</b>	

\*  
**I** - Valori medi ponderati (1/7 minimo, 6/7 pieno carico)  
**GB** - Weighted average values (1/7 minimum rpm, 6/7 at full load)  
**F** - Valeurs moyennes pondérées (1/7 au ralenti, 6/7 pleine charge)

**D** - Mittelwerte (1/7 Leerlauf, 6/7 voll beladen)  
**E** - Valores medios ponderados (1/7 mínimo, 6/7 plena carga)  
**NL** - Gewogen gemiddelde waarden (1/7 minimum, 6/7 volle lading).



<b>DICHIARAZIONE DI CONFORMITÀ</b>	<b>DECLARATION OF CONFORMITY</b>	<b>DECLARATION DE CONFORMITÉ</b>	<b>KONFORMITÄTS - ERKLÄRUNG</b>	<b>DECLARACION DE CONFORMIDAD</b>	<b>CONFORMITEITS-VERKLARING</b>
<b>Italiano</b>	<b>English</b>	<b>Français</b>	<b>Deutsch</b>	<b>Español</b>	<b>Nederlands</b>
Il sottoscritto,	The undersigned,	Je soussigné,	Der Unterzeichnende im Namen der,	El abajo firmante,	Ondergetekende,
<b>EMAK spa via Fermi, 4 - 42011 Bagnolo in Piano (RE) ITALY</b>					
dichiara sotto la propria responsabilità che la macchina:	declares under its own responsibility that the machine:	déclare sous sa propre responsabilité que la machine:	erklärt auf eigene Verantwortung daß die Maschine:	declara bajo su responsabilidad que la máquina:	verklaart, onder eigen verantwoordelijkheid, dat de machine:
1. Genere: soffiatore	1. Type: blower	1. Catégorie: souffleur	1. Baurt: bläser	1. Género: soplador	1. Type: bladblazer
2. Marca: / Tipo:	2. Trademark: / Type:	2. Marque: / Type:	2. Marke: / Typ:	2. Marca: / Tipo:	2. Merk: / Type:
<b>EFCO SA 3000</b>					
3. identificazione di serie	3. serial identification	3. identification de série	3. Serien-Identifizierung	3. identificación de serie	3. serie - identificeren
<b>530 XXX 0001 - 530 XXX 9999</b>					
è conforme alle prescrizioni della direttiva	complies with the requirements established by directive	est conforme aux spécifications de la directive	den Bestimmungen des Erlasses	cumple los requisitos de la directiva	voldoet aan de voorschriften van richtlijn
<b>2006/42/EC - 2004/108/EC - 2000/14/EC - 97/68/EC - 2004/26/EC</b>					
è conforme alle disposizioni delle seguenti norme armonizzate:	conforms with the provisions of the following harmonised standards:	est conforme aux recommandations des normes harmonisées suivantes:	ist konform mit den Bestimmungen der folgenden harmonisierten Normen:	cumple las siguientes normas armonizadas:	is conform de bepalingen van de volgende geharmoniseerde regelgeving:
<b>EN ISO 12100-1 - EN ISO 12100-2 - EN 55012</b>					

DICHIARAZIONE DI CONFORMITÀ	DECLARATION OF CONFORMITY	DECLARATION DE CONFORMITÉ	KONFORMITÄTS - ERKLÄRUNG	DECLARACION DE CONFORMIDAD	CONFORMITEITS-VERKLARING
Italiano	English	Français	Deutsch	Español	Nederlands
Procedura per valutazione di conformità seguita	Conformity assessment procedure followed	Procédures suivies pour l'évaluation de la conformité	Verfahren zur Konformitätsbeurteilung durchgeführt	Procedimientos utilizados para determinar la conformidad	Procedure om de gelijkvormigheid te evalueren werden nageleegd.
<b>Annex V - 2000/14/EC</b>					
Livello di potenza acustica misurato	Measured sound power level	Niveau de puissance acoustique mesuré	Schallleistungspegel gemessen	Nivel de potencia acústica medido	Het geluidsniveau werd gemeten.
<b>99.0 dB(A)</b>					
Livello di potenza acustica garantita:	Guaranteed sound power level:	Niveau de puissance acoustique garanti:	Garantierter akustischer Schalleleistungspegel:	Nivel de potencia acústica garantizado:	Gegarandeerd acoustisch vermogensniveau:
<b>101.0 dB(A)</b>					

Fatto a / Fait à / made at / Aufgesetzt in / Hecho en / Gemaakt in: Bagnolo in piano (RE) Italy - via Fermi, 4

Data / Date / Datum / Fecha / Datum: 15/04/2010

Documentazione Tecnica depositata in Sede Amministrativa. - Direzione Tecnica  
 Technical documentation available by the administrative authorities. - Technical Department  
 Documentation technique déposée auprès du Siège Administratif. - Direction Technique  
 Am Geschäftssitz hinterlegte technische Dokumentation. - Technische Leitung  
 Documentación técnica depositada en sede administrativa. - Dirección técnica  
 Technische documentatie neergelegd op de Hoofdzetel. - Technische Directie

   
 Fausto Bellamico - President

## TABELLA DI MANUTENZIONE

Vi preghiamo di notare che i seguenti intervalli di manutenzione si applicano solamente per le normali condizioni di funzionamento. Se il vostro lavoro quotidiano è più gravoso rispetto al normale gli intervalli di manutenzione devono essere ridotti di conseguenza.		Prima di ogni utilizzo	Dopo ogni sosta per il rifornimento	Settimanalmente	Se danneggiato o difettoso	Come richiesto
Macchina completa	Ispezionare: perdite, crepe e usura	X	X			
Controlli: interruttore, starter e leva acceleratore	Verificare il funzionamento	X	X			
Serbatoio carburante	Ispezionare: perdite, fessure e usura	X	X			
Filtro carburante	Ispezionare e pulire			X		
	Sostituire elemento filtrante				X	Ogni 6 mesi
Tutte le viti e i dadi accessibili (escluse viti carburatore)	Ispezionare e riserrare			X		
Filtro aria	Pulire	X				
	Sostituire				X	Ogni 6 mesi
Alette cilindro e feritoie carter avviamento	Pulire			X		
Corda di avviamento	Ispezionare: danni e usura			X		
	Sostituire				X	
Carburatore	Controllare il minimo	X	X			
Candela	Controllare distanza elettrodi			X		
	Sostituire				X	Ogni 6 mesi
Sistema antivibrante	Ispezionare: danni e usura			X		

## MAINTENANCE CHART

Please note that the following maintenance intervals apply for normal operating conditions only. If your daily work requires longer than normal or harsh cutting conditions are present the suggested intervals should be shortened accordingly.		Before Each Use	After Each Refueling Stop	Weechnly	If Damaged or Faulty	As Required
Complete Machine	Inspect (Leaks, Cracks, and Wear)	X	X			
Controls (Ignition Switch, Choke Lever, Throttle Trigger)	Check Operation	X	X			
Fuel Tank	Inspect (Leaks, Cracks, and Wear)	X	X			
Fuel Filter	Inspect and Clean			X		
	Replace Filter Element				X	Every 6 Months
All Accessible Screws and Nuts (not Adjusting Screws)	Inspect - Retighten			X		
Air Filter	Clean	X				
	Replace				X	Every 6 Months
Cylinder Fins and Starter System Vents	Clean			X		
Starter Rope	Inspect (Damage, and Wear)			X		
	Replace				X	
Carburetor	Check Idle	X	X			
Spark Plug	Check Electrode Gap			X		
	Replace				X	Every 6 Months
Vibration Mounts	Inspect (Damage and Wear)			X		

## TABLEAU D'ENTRETIEN

Les intervalles d'entretien signalés ici sont valables exclusivement en cas de conditions normales de fonctionnement. Si le travail quotidien s'avère plus contraignant que prévu, réduire en conséquence les intervalles d'entretien.		Avant toute utilisation	Après chaque ravitaillement	Une fois par semaine	En cas de dommage ou de défaut	Comme prévu
Machine complète	Vérifier : fuites, craquelures et niveau d'usure	X	X			
Contrôles : interrupteur, starter et levier d'accélérateur	Vérifier le fonctionnement	X	X			
Réservoir à carburant	Vérifier: fuites, craquelures et niveau d'usure	X	X			
Filtre à carburant	Vérifier et nettoyer			X		
	Remplacer l'élément filtrant				X	Tous les 6 mois
Toute la visserie accessible (sauf vis de carburateur)	Vérifier et resserrer			X		
Filtre à air	Nettoyer	X				
	Remplacer				X	Tous les 6 mois
Ailettes cylindre et fentes du carter de démarrage	Nettoyer			X		
Corde de démarrage	Vérifier : dommages et niveau d'usure			X		
	Remplacer				X	
Carburateur	Contrôler le ralenti	X	X			
Bougie	Contrôler la distance des électrodes			X		
	Remplacer				X	Tous les 6 mois
Système anti-vibrations	Vérifier : dommages et niveau d'usure			X		

## WARTUNGSTABELLE

Die folgenden Wartungsintervalle gelten ausschließlich bei Einsatz der Kettensäge unter normalen Betriebsbedingungen. Falls Ihre tägliche Arbeit unter schwereren Bedingungen als normal durchgeführt wird, müssen die Wartungsintervalle entsprechend verkürzt werden.		Vor jedem Gebrauch	Nach dem Betanken	Wöchentlich	Bei Schäden oder Defekten	Nach Bedarf
Komplettes Gerät	Inspektionen: Leckagen, Risse und Verschleiß	X	X			
Kontrollen: Schalter, Starter und Gashebel	Funktionsweise überprüfen	X	X			
Tank	Inspektionen: Leckagen, Risse und Verschleiß	X	X			
Kraftstofffilter	Überprüfen und reinigen			X		
	Filtereinsatz austauschen				X	Alle 6 Monate
Alle frei liegenden Schrauben und Muttern (nicht Vergaserschrauben)	Überprüfen und nachziehen			X		
Luftfilter	Reinigen	X				
	Austauschen				X	Alle 6 Monate
Zylinderrippen und Startgehäuseschlitze	Reinigen			X		
Startseil	Inspektionen: Schäden und Verschleiß			X		
	Austauschen				X	
Vergaser	Leerlaufdrehzahl überprüfen	X	X			
Zündkerze	Elektrodenabstand überprüfen			X		
	Austauschen				X	Alle 6 Monate
Antivibrationssystem	Inspektionen: Schäden und Verschleiß			X		

## TABLA DE MANTENIMIENTO

Las siguientes frecuencias de mantenimiento son aplicables sólo en condiciones de funcionamiento normal. Si su trabajo cotidiano es más severo de lo normal, reduzca los intervalos en consecuencia.		Antes de cada uso	Después de cada pausa para el reabastecimiento	Semanalmente	En caso de daños o defectos	Según lo requerido
Máquina completa	Inspeccionar: fugas, grietas, desgaste	X	X			
Controles: interruptor, cebador y palanca del acelerador	Verificar el funcionamiento	X	X			
Depósito de combustible	Inspeccionar: fugas, fisuras, desgaste	X	X			
Filtro de combustible	Inspeccionar y limpiar			X		
	Sustituir el elemento filtrante				X	Cada 6 meses
Todos los tornillos y tuercas accesibles (menos los tornillos del carburador)	Inspeccionar y apretar			X		
Filtro de aire	Limpiar	X				
	Sustituir				X	Cada 6 meses
Aletas del cilindro y ranuras del cárter de arranque	Limpiar			X		
Cuerda de arranque	Inspeccionar: daños y desgaste			X		
	Sustituir				X	
Carburador	Controlar el mínimo	X	X			
Bujía	Controlar la distancia de los electrodos			X		
	Sustituir				X	Cada 6 meses
Sistema antivibración	Inspeccionar: daños y desgaste			X		

## ONDERHOUDSTABEL

Wij wijzen u erop dat de volgende onderhoudsintervallen alleen van toepassing zijn bij de normale werkingscondities. Als uw dagelijkse werkzaamheden intensiever zijn dan normaal, moeten de onderhoudsintervallen elkaar sneller opvolgen.		Vóór ieder gebruik	Na elke bijvulbeurt	Wekelijks	Indien vervuld of beschadigd	Indien nodig
Volledige machine	Inspecteren: lekkages, barsten en slijtage	X	X			
Bediening: schakelaar, choke en gashendel	Werking controleren	X	X			
Brandstoftank	Inspecteren: lekkages, barsten en slijtage	X	X			
Brandstoffilter	Inspecteren en schoonmaken			X		
	Vervang het filterelement				X	Om de 6 maanden
Alle toegankelijke schroeven en moeren (niet de afstelschroeven)	Inspecteren en opnieuw aanspannen			X		
Luchtfilter	Schoonmaken	X				
	Vervangen				X	Om de 6 maanden
Ribben cilinder en sleuven startcarter	Schoonmaken			X		
Startkoord	Inspecteren: schade en slijtage			X		
	Vervangen				X	
Carburator	Controleer stationair toerental	X	X			
Bougie	Controleer de afstand tussen de elektrodes			X		
	Vervangen				X	Om de 6 maanden
Trillingdempend systeem	Inspecteren: schade en slijtage			X		



## RISOLUZIONE DEI PROBLEMI

 **ATTENZIONE: fermare sempre l'unità e scollegare la candela prima di effettuare tutte le azioni correttive raccomandato nella tabella sottostante, tranne che venga richiesto il funzionamento dell'unità.**

Quando si sono verificate tutte le possibili cause e il problema non è risolto, consultare un Centro Assistenza Autorizzato. Se si verifica un problema che non è elencato in questa tabella, consultare un Centro Assistenza Autorizzato.

PROBLEMA	POSSIBILI CAUSE	SOLUZIONE
Il motore non si avvia o si spegne solo dopo pochi secondi dall'avvio. <b>(Assicurarsi che l'interruttore sia in posizione "I")</b>	<ol style="list-style-type: none"> <li>Non c'è scintilla.</li> <li>Motore ingolfato.</li> </ol>	<ol style="list-style-type: none"> <li>Controllare la scintilla della candela. Se non c'è la scintilla, ripetere il test con una candela nuova <b>(RCJ-7Y)</b>.</li> <li>Seguire la procedura di pag.20. Se il motore non si avvia ancora, ripetere la procedura con una candela nuova.</li> </ol>
Il motore parte, ma non accelera correttamente o non funziona correttamente ad alta velocità.	Il carburatore deve essere regolato.	Contattare un Centro Assistenza Autorizzato per regolare il carburatore.
Il motore non raggiunge la piena velocità e / o emette fumo eccessivo.	<ol style="list-style-type: none"> <li>Controllare la miscela olio / benzina.</li> <li>Filtro aria sporco.</li> <li>Il carburatore deve essere regolato.</li> </ol>	<ol style="list-style-type: none"> <li>Utilizzare benzina fresca e un olio adeguato per motore 2 tempi.</li> <li>Pulire: vedi le istruzioni nel capitolo Manutenzione filtro aria.</li> <li>Contattare un Centro Assistenza Autorizzato per regolare il carburatore.</li> </ol>
Il motore si avvia, gira e accelera, ma non tiene il minimo.	Il carburatore deve essere regolato.	Regolare la vite del minimo "T" (Fig.66, pag.36) in senso orario per aumentare la velocità; vedere capitolo Manutenzione carburatore.
Il motore si avvia e funziona, ma il flusso d'aria è ridotto	<ol style="list-style-type: none"> <li>Griglia di protezione ostruita</li> <li>Girante danneggiata</li> <li>Chiocciola e tubi ostruiti</li> </ol>	<ol style="list-style-type: none"> <li>Pulire griglia di protezione</li> <li>Contattare un Centro Assistenza Autorizzato</li> <li>Pulire</li> </ol>

## TROUBLESHOOTING CHART

 **WARNING: Always stop unit and disconnect spark plug before performing all of the recommended remedies below except remedies that require operation of the unit.**

When you have checked all the possible causes listed and you are still experiencing the problem, see your Servicing Dealer. If you are experiencing a problem that is not listed in this chart, see your Servicing Dealer for service.

PROBLEM	POSSIBLE CAUSE	SOLUTION
Engine will not start or will run only a few seconds after starting. <b>(Make sure Ignition switch is in start position "I")</b>	<ol style="list-style-type: none"> <li>No spark</li> <li>Flooded engine.</li> </ol>	<ol style="list-style-type: none"> <li>Watch for spark at spark plug tip. If there is no spark, repeat test with a new spark plug <b>(RCJ-7Y)</b>.</li> <li>Follow procedure page 20 If engine still fails to start, repeat procedure with a new spark plug.</li> </ol>
Engine starts but will not accelerate properly or will not run properly at high speed.	Carburetor requires adjustment.	Contact a Servicing Dealer for carburetor adjustment.
Engine does not reach full speed and / or emits excessive smoke	<ol style="list-style-type: none"> <li>Check oil fuel mixture.</li> <li>Air filter dirty.</li> <li>Carburetor requires adjustment.</li> </ol>	<ol style="list-style-type: none"> <li>Use fresh fuel and the correct 2-cycle oil mix.</li> <li>Clean per instruction in Maintenance-Air Filter Section.</li> <li>Contact a Servicing Dealer for carburetor adjustment.</li> </ol>
Engine starts, runs and accelerates but will not idle.	Carburetor requires adjustment.	Turn idle speed screw "T" (Fig. 66, pag. 36) clockwise to increase idle speed. See Operation-Carburetor Adjustment.
The engine starts and runs, but the air flow is low	<ol style="list-style-type: none"> <li>Safety guard blocked</li> <li>Impeller damaged</li> <li>Impeller housing and tubes blocked</li> </ol>	<ol style="list-style-type: none"> <li>Clean safety guard</li> <li>Contact an Authorised Service Centre</li> <li>Clean</li> </ol>

## RÉSOLUTION DES PROBLÈMES



**ATTENTION : toujours arrêter l'outil et débrancher la bougie avant d'intervenir selon les indications du tableau ci-dessous, sauf indication contraire.**

Si le problème persiste après avoir vérifié toutes les causes possibles indiquées, contacter un Centre d'Assistance Agréé. En cas de problème non référencé dans ce tableau, contacter un Centre d'Assistance Agréé.

PROBLÈME	CAUSES PROBABLES	SOLUTION
Le moteur ne démarre pas ou s'arrête quelques secondes après le démarrage. <b>(S'assurer que l'interrupteur se trouve sur "I")</b>	<ol style="list-style-type: none"> <li>1. Pas d'étincelle</li> <li>2. Moteur noyé</li> </ol>	<ol style="list-style-type: none"> <li>1. Contrôler l'étincelle de la bougie. S'il n'y a pas d'étincelle, répéter le test avec une bougie neuve <b>(RCJ-7Y)</b>.</li> <li>2. Suivre la procédure page 20. Si le moteur ne démarre toujours pas, répéter la procédure avec une bougie neuve.</li> </ol>
Le moteur démarre mais n'accélère pas correctement ou ne tourne pas correctement à vitesse élevée.	Régler le carburateur.	Contacteur un Centre d'Assistance Agréé pour régler le carburateur.
Le moteur n'atteint pas le régime maxi et / ou dégage trop de fumée.	<ol style="list-style-type: none"> <li>1. Contrôler le mélange huile/ essence.</li> <li>2. Filtre à air encrassé.</li> <li>3. Régler le carburateur.</li> </ol>	<ol style="list-style-type: none"> <li>1. Utiliser de l'essence neuve et une huile pour moteur 2 temps.</li> <li>2. Nettoyer : voir les instructions au chapitre Entretien filtre de l'air.</li> <li>3. Contacter un Centre d'Assistance Agréé pour régler le carburateur.</li> </ol>
Le moteur démarre, tourne et accélère, mais ne tient pas le ralenti.	Régler le carburateur.	Régler la vis du ralenti "T" (Fig.66, page 36) en la tournant dans le sens des aiguilles d'une montre pour augmenter la vitesse ; voir chapitre Entretien carburateur.
Le moteur démarre et tourne mais dégage peu d'air	<ol style="list-style-type: none"> <li>1. Grille de protection colmatée</li> <li>2. Turbine endommagée</li> <li>3. Vis sans fin et tuyaux colmatés</li> </ol>	<ol style="list-style-type: none"> <li>1. Nettoyer la grille de protection</li> <li>2. Contacter un Centre d'Assistance Agréé</li> <li>3. Nettoyer</li> </ol>

## STÖRUNGSBEHEBUNG



**ACHTUNG: Vor Durchführung aller in der untenstehenden Tabelle empfohlenen Prüfungen das Gerät immer abstellen und die Zündkerze trennen, es sei denn, der Betrieb des Geräts wird ausdrücklich verlangt.**

Wenn alle möglichen Ursachen überprüft wurden, die Störung jedoch nicht behoben werden konnte, wenden Sie sich bitte an eine autorisierte Kundendienststelle. Wenn ein Problem auftritt, das nicht in dieser Tabelle aufgeführt ist, wenden Sie sich bitte an eine autorisierte Kundendienststelle.

PROBLEM	MÖGLICHE URSACHEN	ABHILFE
Der Motor startet nicht oder geht wenige Sekunden nach dem Start wieder aus. <b>(Sicherstellen, dass der Schalter auf "I" steht)</b>	<ol style="list-style-type: none"> <li>1. Kein Zündfunke</li> <li>2. Motor überflutet</li> </ol>	<ol style="list-style-type: none"> <li>1. Zündfunken der Kerze kontrollieren. Wenn kein Zündfunken abgegeben wird, den Test mit einer neuen Kerze wiederholen <b>(RCJ-7Y)</b>.</li> <li>2. Vorgehen wie auf Seite 21 beschrieben. Wenn der Motor immer noch nicht anspringt, den Vorgang mit einer neuen Zündkerze wiederholen.</li> </ol>
Der Motor springt zwar an, beschleunigt aber nicht korrekt, bzw. funktioniert nicht korrekt mit hoher Drehzahl.	Der Vergaser muss eingestellt werden.	Vergaser bei einer autorisierten Kundendienststelle einstellen lassen.
Der Motor erreicht die Höchstgeschwindigkeit nicht und/oder gibt übermäßig viel Rauch ab.	<ol style="list-style-type: none"> <li>1. Öl-/Benzingemisch kontrollieren.</li> <li>2. Luftfilter verschmutzt.</li> <li>3. Der Vergaser muss eingestellt werden.</li> </ol>	<ol style="list-style-type: none"> <li>1. Frisches Benzin und geeignetes Motor für 2-Takt-Motoren verwenden.</li> <li>2. Reinigen; siehe Anleitungen im Kapitel Wartung des Luftfilters.</li> <li>3. Vergaser bei einer autorisierten Kundendienststelle einstellen lassen.</li> </ol>
Der Motor startet, dreht und beschleunigt, hält aber die Leerlaufdrehzahl nicht.	Der Vergaser muss eingestellt werden.	Die Leerlaufschraube "T" (Abb.66, Seite 36) im Uhrzeigersinn drehen, um die Drehzahl zu erhöhen; siehe Kapitel Wartung des Vergasers.
Der Motor startet und läuft, fördert jedoch einen geringen Luftstrom	<ol style="list-style-type: none"> <li>1. Schutzgitter verstopft</li> <li>2. Laufrad beschädigt</li> <li>3. Spirale und Rohre verstopft</li> </ol>	<ol style="list-style-type: none"> <li>1. Schutzgitter reinigen</li> <li>2. Wenden Sie sich an eine autorisierte Servicestelle</li> <li>3. Reinigen</li> </ol>

## RESOLUCIÓN DE PROBLEMAS



**ATENCIÓN:** parar la unidad y desconectar la bujía antes de realizar todas las pruebas correctivas recomendadas en la tabla siguiente, a no ser que sea necesario el funcionamiento de la unidad.

Una vez verificadas todas las posibles causas, si el problema no se resuelve, llamar a un Centro de Asistencia Autorizado. Si se observa un problema no listado en esta tabla, llamar a un Centro de Asistencia Autorizado.

PROBLEMA	POSIBLES CAUSAS	SOLUCIÓN
El motor no arranca o se apaga a los pocos segundos del arranque. <b>(Comprobar que el interruptor esté en "I")</b>	<ol style="list-style-type: none"> <li>No hay chispa</li> <li>Motor atascado</li> </ol>	<ol style="list-style-type: none"> <li>Controlar la chispa de la bujía. Si no hay chispa, repetir la prueba con una bujía nueva (RCJ-7Y).</li> <li>Seguir el procedimiento de la pág.21. Si el motor no arranca, repetir el procedimiento con una bujía nueva.</li> </ol>
El motor arranca, pero no acelera correctamente o no funciona correctamente a alta velocidad.	Es necesario regular el carburador.	Llamar a un Centro de Asistencia Autorizado para regular el carburador.
El motor no alcanza la máxima velocidad y/o emite demasiado humo.	<ol style="list-style-type: none"> <li>Controlar la mezcla aceite-gasolina.</li> <li>Filtro de aire sucio.</li> <li>Es necesario regular el carburador.</li> </ol>	<ol style="list-style-type: none"> <li>Utilizar gasolina fresca y un aceite adecuado para motores de 2 tiempos.</li> <li>Limpiar; leer las instrucciones del capítulo Mantenimiento del filtro de aire.</li> <li>Llamar a un Centro de Asistencia Autorizado para regular el carburador.</li> </ol>
El motor arranca, gira y acelera, pero no mantiene el mínimo.	Es necesario regular el carburador.	Regular el tornillo del mínimo "T" (Fig.66, pág.36) en sentido horario para aumentar la velocidad; consultar el capítulo Mantenimiento del carburador.
El motor arranca y funciona, pero el flujo de aire es reducido	<ol style="list-style-type: none"> <li>Rejilla de protección obstruida</li> <li>Rotor dañado</li> <li>Espiral y tubos obstruidos</li> </ol>	<ol style="list-style-type: none"> <li>Limpiar la rejilla de protección</li> <li>Llamar a un Centro de Asistencia Autorizado</li> <li>Limpiar</li> </ol>

## OPLOSSEN VAN PROBLEMEN



**WAARSCHUWING:** zet het apparaat altijd uit en koppel de bougie los voordat u de aanbevolen corrigerende maatregelen in onderstaande tabel uitvoert, behalve als gevraagd wordt om het apparaat aan te zetten.

Als alle mogelijke oorzaken nagegaan zijn en het probleem nog steeds niet is opgelost, neem dan contact op met een erkend reparatiecentrum. Als u een probleem heeft dat niet in deze tabel staat, neem dan contact op met een erkend reparatiecentrum.

PROBLEEM	MOGELIJKE OORZAKEN	OPLOSSING
De motor start niet of gaat na enkele seconden na het starten weer uit. <b>(Controleer of de schakelaar in stand "I" staat)</b>	<ol style="list-style-type: none"> <li>Er is geen vonk</li> <li>Motor is verzopen</li> </ol>	<ol style="list-style-type: none"> <li>Controleer de vonk van de bougie. Als er geen vonk is, herhaal de test dan met een nieuwe bougie (RCJ-7Y).</li> <li>Volg de procedure op pag.21. Als de motor nog niet start, herhaal de procedure dan met een nieuwe bougie.</li> </ol>
De motor start, maar versnelt niet voldoende of werkt niet goed bij hoge snelheid.	De carburateur moet worden afgesteld.	Neem contact op met een erkend reparatiecentrum om de carburateur te laten afstellen.
De motor bereikt de volledige snelheid niet en/of geeft zeer veel rook af.	<ol style="list-style-type: none"> <li>Controleer het olie-/benzinemengsel.</li> <li>Luchtfilter is vuil.</li> <li>De carburateur moet worden afgesteld.</li> </ol>	<ol style="list-style-type: none"> <li>Gebruik verse benzine en een olie die geschikt is voor tweetaktmotoren.</li> <li>Schoonmaken; zie de instructies in het hoofdstuk Onderhoud van het luchtfilter.</li> <li>Neem contact op met een erkend reparatiecentrum om de carburateur te laten afstellen.</li> </ol>
De motor start, draait en versnelt, maar wil niet stationair lopen.	De carburateur moet worden afgesteld	Stel de stationairstelschroef "T" (Fig.66, pag.36) naar links bij om de snelheid te verhogen; zie het hoofdstuk Onderhoud carburateur.
De motor start en draait, maar de luchtstroom is beperkt	<ol style="list-style-type: none"> <li>Beschermrooster verstopt</li> <li>Rotor beschadigd</li> <li>Slakkenhuis en buizen verstopt</li> </ol>	<ol style="list-style-type: none"> <li>Beschermrooster schoonmaken</li> <li>Neem contact op met een erkende hersteller</li> <li>Schoonmaken</li> </ol>

Italiano	English	Français
<p align="center"><b>CERTIFICATO DI GARANZIA</b></p>	<p align="center"><b>WARRANTY CERTIFICATE</b></p>	<p align="center"><b>CERTIFICAT DE GARANTIE</b></p>
<p>Questa macchina è stata concepita e realizzata attraverso le più moderne tecniche produttive. La Ditta costruttrice garantisce i propri prodotti per un periodo di 24 mesi dalla data di acquisto per utilizzo privato e hobbistico. La garanzia è limitata a 12 mesi in caso di uso professionale.</p> <p><b>Condizioni generali di garanzia</b></p> <ol style="list-style-type: none"> <li>La garanzia viene riconosciuta a partire dalla data d'acquisto. La Ditta costruttrice tramite la rete di vendita ed assistenza tecnica sostituisce gratuitamente le parti difettose dovute a materiale, lavorazioni e produzione. La garanzia non toglie all'acquirente i diritti legali previsti dal codice civile contro le conseguenze dei difetti o vizi causati dalla cosa venduta.</li> <li>Il personale tecnico interverrà il più presto possibile nei limiti di tempo concessi da esigenze organizzative.</li> <li><b>Per richiedere l'assistenza in garanzia è necessario esibire al personale autorizzato il sotto riportato certificato di garanzia timbrato dal rivenditore, compilato in tutte le sue parti e corredato di fattura d'acquisto o scontrino fiscalmente obbligatorio comprovante la data d'acquisto.</b></li> <li>La garanzia decade in caso di: <ul style="list-style-type: none"> <li>- Assenza palese di manutenzione,</li> <li>- Utilizzo non corretto del prodotto o manomissioni,</li> <li>- Utilizzo di lubrificanti o combustibili non adatti,</li> <li>- Utilizzo di parti di ricambio o accessori non originali,</li> <li>- Interventi effettuati da personale non autorizzato.</li> </ul> </li> <li>La Ditta costruttrice esclude dalla garanzia i materiali di consumo e le parti soggette ad un normale logorio di funzionamento.</li> <li>La garanzia esclude gli interventi di aggiornamento e miglioramento del prodotto.</li> <li>La garanzia non copre la messa a punto e gli interventi di manutenzione che dovessero occorrere durante il periodo di garanzia.</li> <li>Eventuali danni causati durante il trasporto devono essere immediatamente segnalati al trasportatore pena il decadere della garanzia.</li> <li>Per i motori di altre marche (Briggs &amp; Stratton, Subaru, Honda, Lombardini, Kohler, ecc.) montati sulle nostre macchine, vale la garanzia concessa dai costruttori del motore.</li> <li>La garanzia non copre eventuali danni, diretti o indiretti, causati a persone o cose da guasti della macchina o conseguenti alla forzata sospensione prolungata nell'uso della stessa.</li> </ol>	<p>This machine has been designed and manufactured using the most modern techniques. The manufacturer guarantees its products for 24 months from the date of purchase, for private and hobby use. The warranty is limited to 12 months in case of professional use.</p> <p><b>Limited warranty</b></p> <ol style="list-style-type: none"> <li>The warranty period starts on the date of sale. The manufacturer, acting through the sales and technical assistance network, shall replace free of charge any parts proven defective in material, machining or manufacturing. The warranty does not affect the purchaser's rights as established under legislation governing the consequences of defects in the machine.</li> <li>Technical personnel will undertake the necessary repairs in the minimum time possible, compatible with organisational needs.</li> <li><b>To make any claim under the warranty, this certificate of warranty, fully compiled, bearing the dealer's stamp, and accompanied by the invoice or receipt showing the date of purchase, must be displayed to the personnel authorised to approve work.</b></li> <li>The warranty shall be null and void if: <ul style="list-style-type: none"> <li>- the machine has evidently not been serviced correctly,</li> <li>- the machine has been used for improper purposes or has been modified in any way,</li> <li>- unsuitable lubricants and fuels have been used,</li> <li>- non-original spare parts and accessories have been fitted,</li> <li>- work has been done on the machine by unauthorised personnel.</li> </ul> </li> <li>The warranty does not cover consumables or parts subject to normal wear.</li> <li>The warranty does not cover work to update or improve the machine.</li> <li>The warranty does not cover any preparation or servicing work required during the warranty period.</li> <li>Damage incurred during transport must be immediately brought to the attention of the carrier: failure to do so shall render null and void the warranty.</li> <li>Engines of other manufacturers (Briggs &amp; Stratton, Subaru, Honda, Lombardini, Kohler, etc.) fitted to our machines are covered by the warranties of the engine manufacturer.</li> <li>The warranty does not cover injury or damage caused directly or indirectly to persons or things by defects in the machine or by periods of extended disuse of the machine resulting from the said defects.</li> </ol>	<p>Cette machine a été conçue et réalisée avec les techniques de production les plus modernes. Le fabricant garantit ses produits pendant une période de 24 mois à compter de la date d'achat, en cas d'usage privé ou d'activités de bricolage. En cas d'usage professionnel, la garantie est limitée à 12 mois.</p> <p><b>Conditions générales de garantie</b></p> <ol style="list-style-type: none"> <li>La garantie est reconnue à compter de la date d'achat. Par le biais de son réseau de vente et d'assistance technique, le fabricant remplace gratuitement les pièces défectueuses dues au matériel, aux usinages et à la production. La garantie n'élimine pas, pour l'acquéreur, les droits légaux prévus par le Code Civil contre les conséquences des défauts ou des anomalies dus à l'objet vendu.</li> <li>Le personnel technique interviendra le plus vite possible dans les délais liés aux exigences organisationnelles.</li> <li><b>Pour demander l'assistance sous garantie, il est nécessaire de présenter au personnel agréé le certificat de garantie joint ci-dessous, qui devra être timbré par le revendeur, rempli intégralement et accompagné de la facture ou du reçu de caisse qui doit obligatoirement être remis pour prouver la date d'achat.</b></li> <li>La garantie perd toute valeur en cas de : <ul style="list-style-type: none"> <li>- Manque évident d'entretien.</li> <li>- Utilisation incorrecte ou transformations non autorisées du produit.</li> <li>- Utilisation de lubrifiants ou de combustibles inappropriés.</li> <li>- Utilisation de pièces de rechange ou d'accessoires non d'origine.</li> <li>- Interventions effectuées par du personnel non autorisé à ce faire.</li> </ul> </li> <li>Le fabricant exclut de la garantie les pièces consommables et celles qui sont soumises à une usure normale due au fonctionnement.</li> <li>La garantie exclut les interventions de mise à jour et d'amélioration du produit.</li> <li>La garantie ne couvre pas la mise au point et les interventions susceptibles de s'avérer nécessaires au cours de la période de garantie.</li> <li>Tout dommage éventuellement subi au cours du transport doit être signalé sans retard au transporteur sous peine d'annulation de la garantie.</li> <li>Pour les moteurs d'autres marques (Briggs &amp; Stratton, Subaru, Honda, Lombardini, Kohler, etc.) montés sur nos machines, la garantie appliquée sera celle qui est accordée par le fabricant du moteur en question.</li> <li>La garantie ne couvre pas les éventuels dommages directs ou indirects subis par les personnes ou par les biens matériels à la suite de pannes de la machine ou dépendant d'une longue suspension forcée de l'emploi de cette dernière.</li> </ol>

<p>MODELLO - MODELL</p> <p>_____</p> <p>SERIAL No _____</p> <p>ACQUISTATO DAL SIG. - BOUGHT BY Mr.</p> <p>_____</p> <p>_____</p> <p>_____</p>	<p>DATA - DATE</p> <p>_____</p> <p>_____</p> <p>CONCESSIONARIO - DEALER</p> <p>_____</p> <p>_____</p> <p>_____</p>	<p>MODELE</p> <p>_____</p> <p>SERIAL No _____</p> <p>ACHETE PAR MONSIEUR</p> <p>_____</p> <p>_____</p> <p>_____</p>	<p>DATE</p> <p>_____</p> <p>_____</p> <p>REVENDEUR</p> <p>_____</p> <p>_____</p> <p>_____</p>
---	--	---	---

Non spedire! Allegare solo all'eventuale richiesta di garanzia tecnica.  
Do not send! Only attach to requests for technical warranties.

Ne pas expédier ! Ne joindre qu'en cas de demande d'assistance technique sous garantie.

Deutsch	Español	Nederlands
<h3 style="text-align: center;">GARANTIE-ZERTIFICAT</h3>	<h3 style="text-align: center;">CERTIFICADO DE GARANTÍA</h3>	<h3 style="text-align: center;">GARANTIEBEWIJS</h3>
<p>Diese Maschine wurde mit den modernsten Produktionstechniken konzipiert und gebaut. Der Hersteller garantiert seine Produkte für einen Zeitraum von 24 Monaten ab dem Kaufdatum bei Privat- und Heimwerkereinsatz. Bei professionellem Gebrauch ist die Laufzeit der Garantie auf 12 Monate beschränkt.</p> <p><b>Allgemeine Garantiebedingungen</b></p> <ol style="list-style-type: none"> <li>Die Garantie gilt ab Kaufdatum. Die Herstellerfirma sorgt über ihr Verkaufs- und Kundendienstnetz für den kostenlosen Ersatz der Teile, die sich infolge Material-, Bearbeitungs- und Fabrikationsfehler als defekt erweisen. Durch die Garantie verliert der Käufer nicht die vom Bürgerlichen Gesetzbuch vorgesehenen gesetzlichen Rechte gegen die Folgen der von der verkauften Sache verursachten Defekte oder Mängel.</li> <li>Soweit organisatorisch machbar greift das technische Personal so schnell wie möglich ein.</li> <li><b>Bei Anforderung eines Garantieeingriffs muss dem befugten Personal der untenstehende, vom Verkäufer abgestempelte und vollständig ausgefüllte Garantieschein zusammen mit der Rechnung bzw. dem Kassenzettel zum Nachweis des Kaufdatums vorgelegt werden.</b></li> <li>In folgenden Fällen verfällt jeder Garantieanspruch: <ul style="list-style-type: none"> <li>- Bei offensichtlicher Unterlassung der Wartung,</li> <li>- Bei nicht korrekter Verwendung oder Veränderungen des Produkts,</li> <li>- Bei Benutzung von ungeeigneten Schmiermitteln oder Treibmitteln,</li> <li>- Bei Benutzung von nicht originalen Zubehör- und Ersatzteilen</li> <li>- Nach Eingriffen, die von unbefugtem Personal durchgeführt wurden.</li> </ul> </li> <li>Verbrauchsmaterial und die Teile, die einem normalen Verschleiß durch Betrieb ausgesetzt sind, werden vom Hersteller von der Garantie ausgeschlossen.</li> <li>Von der Garantie ausgeschlossen sind Eingriffe zur Überholung und Verbesserung des Produkts.</li> <li>Die Garantie deckt nicht die während der Garantielaufzeit erforderlichen Einstellungen und Wartungseingriffe.</li> <li>Eventuelle Transportschäden müssen dem Spediteur unverzüglich gemeldet werden, ansonsten verfällt der Garantieanspruch.</li> <li>Für die Motoren anderer Marken (Briggs &amp; Stratton, Subaru, Honda, Lombardini, Kohler, usw.), die an unseren Maschinen installiert werden, gilt die vom Hersteller des Motors gewährte Garantie.</li> <li>Die Garantie deckt keine eventuellen direkten oder indirekten Personen- oder Sachschäden, die durch Defekte der Maschine oder deren anhaltender Nichtbenutzung verursacht wurden.</li> </ol>	<p>Esta máquina ha sido proyectada y fabricada con las técnicas más modernas. El fabricante garantiza sus productos durante 24 meses desde la fecha de compra, siempre que el uso sea privado/aficionado. La garantía se limita a 12 meses en caso de uso profesional.</p> <p><b>Condiciones generales de garantía</b></p> <ol style="list-style-type: none"> <li>La garantía es válida a partir de la fecha de compra. El Fabricante cambiará gratuitamente las piezas que presenten defectos en el material, el trabajo o la producción, mediante su red de venta y asistencia técnica. La garantía no anula los derechos legales del comprador, previstos por el código civil, contra las consecuencias de defectos o vicios provocados por el producto vendido.</li> <li>El personal técnico efectuará las intervenciones lo antes posible y dentro de los plazos impuestos por exigencias de organización.</li> <li><b>Para solicitar la asistencia en garantía, es necesario mostrar el certificado de garantía ilustrado a continuación, junto a la factura o el tique que demuestren la fecha de compra, al personal autorizado; asimismo, para que el certificado sea válido, se han de completar todas sus partes y ha de estar debidamente timbrado por el vendedor.</b></li> <li>La garantía pierde su validez en los siguientes casos: <ul style="list-style-type: none"> <li>- Falta evidente de mantenimiento.</li> <li>- Uso incorrecto o manipulación del producto.</li> <li>- Uso de lubricantes o combustibles inadecuados.</li> <li>- Uso de piezas de recambio o accesorios no originales.</li> <li>- Intervenciones efectuadas por parte de personal no autorizado.</li> </ul> </li> <li>La garantía no incluye ni los materiales consumibles ni las piezas sujetas a un desgaste normal de funcionamiento.</li> <li>La garantía tampoco incluye las intervenciones de actualización o mejora del producto.</li> <li>La puesta a punto o las intervenciones de mantenimiento eventualmente necesarias durante el periodo de garantía no están cubiertas por la garantía.</li> <li>Cualquier daño provocado durante el transporte tiene que ser señalado de inmediato al transportista bajo pena de anulación de la garantía.</li> <li>Para los motores de otras marcas (Briggs &amp; Stratton, Subaru, Honda, Lombardini, Kohler, etc.) montados en nuestras máquinas, será válida la garantía de los Fabricantes del motor.</li> <li>La garantía no cubre los eventuales daños materiales o personales, directos o indirectos, provocados por averías de la máquina o por la interrupción forzada y prolongada del funcionamiento de la misma.</li> </ol>	<p>Deze machine is ontworpen en vervaardigd volgens de modernste productietechnieken. De fabrikant geeft een garantie van 24 maanden vanaf de aankoopdatum op de eigen producten voor privé-/hobbygebruik. De garantie is beperkt tot 12 maanden bij professioneel gebruik.</p> <p><b>Algemene garantievoorwaarden</b></p> <ol style="list-style-type: none"> <li>De garantie wordt toegekend vanaf de aankoopdatum. De fabrikant vervangt gratis de defecte onderdelen die te wijten zijn aan fouten van de technische service. De garantie ontnemt de gebruiker niet de wettelijke rechten uit het burgerlijk wetboek tegen de gevolgen van defecten of onvolkomenheden die door het verkochte product veroorzaakt worden.</li> <li>Het technisch personeel grijpt zo snel mogelijk in binnen de tijdslimieten die uit organisatorisch oogpunt mogelijk zijn.</li> <li><b>Voor het aanvragen van servicewerkzaamheden die onder de garantie vallen dient u het hieronder weergegeven garantiebewijs aan het bevoegde personeel te tonen. Het garantiebewijs moet een stempel van de verkoper dragen, geheel ingevuld zijn en begeleid worden door de factuur of de fiscaal verplichte kassabon met de aankoopdatum.</b></li> <li>De garantie vervalt bij: <ul style="list-style-type: none"> <li>- Overduidelijk gebrek aan onderhoud,</li> <li>- Onjuist gebruik van het product of sabotage,</li> <li>- Gebruik van ongeschikte smeermiddelen of brandstoffen,</li> <li>- Gebruik van niet originele vervangingsonderdelen of accessoires,</li> <li>- Werkzaamheden die verricht zijn door onbevoegd personeel.</li> </ul> </li> <li>De verbruiksmaterialen en de onderdelen die onderhevig zijn aan normale slijtage vallen niet onder de garantie.</li> <li>Bijwerkingen en verbeteringen van het product vallen niet onder de garantie.</li> <li>De garantie dekt geen afstel- en onderhoudswerkzaamheden die tijdens de garantieperiode nodig mochten zijn.</li> <li>Eventuele beschadigingen die tijdens het transport zijn veroorzaakt moeten onmiddellijk aan de transporteur worden gemeld op straffe van verval van de garantie.</li> <li>Voor de motoren van andere merken (Briggs &amp; Stratton, Subaru, Honda, Lombardini, Kohler, enz.) die op onze machines zijn gemonteerd geldt de garantie die door de fabrikant van de motor is gegeven.</li> <li>De garantie dekt geen eventuele directe of indirecte beschadigingen die aan personen of voorwerpen worden aangericht als gevolg van defecten of langdurige inactiviteit van de machine.</li> </ol>

MODELLE  <hr/> <hr/>	DATUM  <hr/> <hr/>	MODELO - MODEL  <hr/> <hr/>	DATA - DATUM  <hr/> <hr/>
SERIAL No <hr/>	VERKAUFER  <div style="border: 1px solid black; height: 100px; width: 100%;"></div>	SERIAL No <hr/>	DISTRIBUIDOR - VERKOPER  <div style="border: 1px solid black; height: 100px; width: 100%;"></div>
GEKAUFT VON Hrn.  <hr/> <hr/>		COMPRADOR - GEKOCHT DOOR  <hr/> <hr/>	

Nicht einsenden! Der Garantieschein muss nur bei einer eventuellen Anforderung eines Garantieeingriffs vorgelegt werden.

¡No enviar! Adjuntar sólo a la eventual solicitud de garantía técnica.  
Niet verzenden! Voeg dit bewijs uitsluitend bij het aanvraagformulier om technische garantiewerkzaamheden.





- I** **ATTENZIONE!** – Questo manuale deve accompagnare la macchina durante tutta la sua vita.
- GB** **WARNING!** – This owner's manual must stay with the machine for all its life.
- F** **ATTENTION!** – Le manuel doit accompagner la machine pour toute sa vie.
- D** **ACHTUNG!** - Dieses Anweisungsheft muß das Gerät während seiner gesamten Lebensdauer begleiten.
- E** **¡ATENCIÓN!** - Este manual debe acompañar a la máquina durante toda su vida útil.
- NL** **LET OP!** - Dit handboek moet voor de gehele levensduur bij de machine blijven.



It's an **EMAK S.p.A.** trademark  
42011 Bagnolo in Piano (RE) Italy  
Tel. +39 0522 956611 • Fax +39 0522 951555  
service@emak.it • www.oleomac.it

*We care*  
*Quality Ethics Environment*  
ISO 9001 - SA 8000 - ISO 14001